

Placa Incorporada

Manual del usuario

Table de cuisson encastrables

Manuel de l'utilisateur

HIC 64402 E

Vestavná Deska

Návod k použití

Vstavaná platňa sporáka

Používateľská príručka

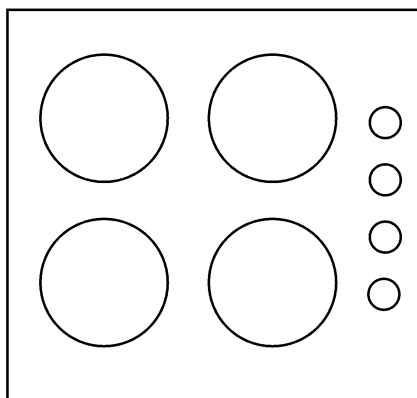

Lea este manual en primer lugar.

Estimado cliente:

Le agradecemos la compra de un producto Beko. Esperamos que obtenga los mejores resultados de este producto fabricado con materiales de alta calidad y la más avanzada tecnología. Por lo tanto, le rogamos que lea detenidamente el manual de usuario y la documentación que lo acompaña antes de utilizar el producto y los guarde para futuras consultas. Si cede el aparato a un tercero, entréguele también el manual del usuario. Cumpla con todas las advertencias e información del manual de usuario.

Recuerde que este manual del usuario puede ser también aplicable a otros modelos. Las diferencias entre los modelos se identificarán en el manual.

Explicación de los símbolos

A lo largo del manual se utilizan los siguientes símbolos:

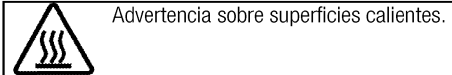
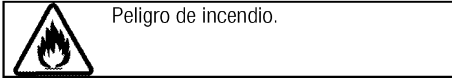
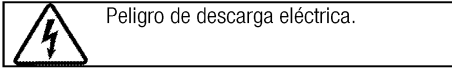
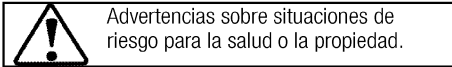
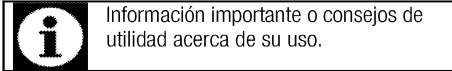

Arçelik A.Ş.
Karaağaç caddesi No:2-6
34445 Sütlüce/İstanbul/TURKEY
Made in TURKEY



This product was manufactured using the latest technology in environmentally friendly conditions.

1 Instrucciones y advertencias importantes para la seguridad y el medio ambiente 4

Seguridad general4
 Seguridad eléctrica4
 Seguridad del producto5
 Uso previsto.....6
 Seguridad de los niños6
 Eliminación del aparato7
 Eliminación del material de embalaje.....7

2 Información general 8

Resumen8
 Especificaciones técnicas8

3 Instalación 9

Antes de la instalación.....9
 Instalación y conexión10
 Eliminación del aparato11

4 Preparaciones 12

Consejos para ahorrar energía 12
 Uso por primera vez 12
 Primera limpieza de la unidad 12

5 Cómo usar la placa 13

Información general sobre la cocción de alimentos..... 13
 Uso de las placas 14
 Panel de control 15
 Panel de control 15

6 Mantenimiento y cuidados 20

Información general..... 20
 Limpieza de la placa..... 20

7 Resolución de problemas 21

1 Instrucciones y advertencias importantes para la seguridad y el medio ambiente

En esta sección se indican instrucciones sobre la seguridad que le ayudarán a evitar riesgos de lesiones y daños materiales. El incumplimiento de estas instrucciones anulará cualquier garantía.

Seguridad general

- Este aparato podrá ser utilizado por niños mayores de 8 años o adultos con sus capacidades físicas, sensoriales o mentales reducidas, o que carezcan de experiencia y conocimientos, siempre y cuando lo hagan bajo la supervisión de una persona responsable de su seguridad o que ésta les haya dado instrucciones acerca de su uso, y que sean conscientes de los riesgos.

Los niños no deben jugar con el aparato. Los niños no deben acometer las tareas de limpieza y mantenimiento de usuario sin supervisión.

- Deje los procedimientos de instalación y reparación siempre en manos de agentes de servicio autorizados. El fabricante declina toda responsabilidad por los posibles daños derivados de la realización de los citados

procedimientos por parte de personas no autorizadas, pudiendo declarar nula la garantía. Antes de la instalación, lea la instrucciones detenidamente.

- No utilice el producto si presenta algún defecto o daño visible.
- Asegúrese de apagar los mandos de función del producto después de cada uso.

Seguridad eléctrica

- Si el aparato tiene una anomalía, no lo use hasta que no lo repare un agente de servicio autorizado. Existe el riesgo de descarga eléctrica.
- Conecte el aparato únicamente a una toma de corriente o línea provista de toma de tierra y con el voltaje y las medidas de protección que se indican en la tabla "Especificaciones técnicas". Solicite a un electricista cualificado la instalación de la toma de tierra mientras utiliza el aparato con o sin un transformador. Nuestra compañía no se hará responsable de ningún daño que pudiera derivarse del uso del aparato sin conexión a tierra en conformidad con la normativa local.

- Nunca lave el aparato rociando o vertiendo agua sobre él. Existe el riesgo de descarga eléctrica.
- Es preciso desenchufar el aparato durante las operaciones de instalación, mantenimiento, limpieza y reparación.
- En caso de que el cable de alimentación del aparato esté dañado, deberá solicitar su sustitución al fabricante, su agente de servicio técnico o personal cualificado similar con el fin de evitar riesgos.
- Use únicamente el cable de conexión que se indica en "Especificaciones técnicas".
- El aparato debe instalarse de manera que pueda desconectarse completamente de la red. Ello debe ser posible por medio de un enchufe de alimentación o de un interruptor integrado en la instalación eléctrica fija, de acuerdo con las normativas de construcción.
- Deje en manos de personal autorizado y cualificado cualquier operación que deba realizarse sobre sistemas y equipos eléctricos.
- En caso de daños, apague el aparato y desconéctelo de la red eléctrica. Para ello, desconecte el fusible de su hogar.

- Asegúrese de que la corriente del fusible sea compatible con el aparato.

Seguridad del producto

- El aparato y sus piezas accesibles alcanzan temperaturas elevadas durante el uso. Procure no tocar las partes calientes. Mantenga alejados a los niños menores de 8 años a no ser que los someta a vigilancia continua.
- Nunca use el aparato con las facultades de coordinación o discernimiento alteradas por el consumo de alcohol o drogas.
- Tenga cuidado al utilizar bebidas alcohólicas en sus platos. El alcohol se evapora a altas temperaturas y puede ocasionar un incendio, ya que puede prender al entrar en contacto con superficies calientes.
- No coloque materiales inflamables junto al aparato, ya que sus laterales pueden alcanzar temperaturas elevadas durante el uso.
- Mantenga todas las ranuras de ventilación libres de obstáculos.
- No use limpiadores al vapor para limpiar el aparato, ya que esto podría causar una descarga eléctrica.
- Desatender alimentos que se estén friendo en grasa o aceite sobre una placa puede ser

peligroso, ya que podría provocarse un incendio. JAMÁS trate de extinguir un incendio con agua; en vez de eso, apague el aparato y cubra las llamas con una tapa o una manta ignífuga, por ejemplo.

- Peligro de incendio: No coloque objetos sobre las superficies de cocción.
- Si la superficie estuviera agrietada, apague el aparato para evitar la posibilidad de una descarga eléctrica.
- El aparato no está diseñado para su manejo a través de un temporizador externo o un control remoto independiente.
- La presión del vapor que se forma debido a la presencia de humedad en la superficie de la placa o en la parte inferior de la cazuela puede causar que esta se mueva. Por consiguiente, asegúrese de que tanto la superficie del horno como la parte inferior de las cazuelas estén siempre secas.
- Use únicamente protectores de placa diseñados por el fabricante del aparato de cocina, que ya vengán incorporados al aparato o que según las instrucciones de uso del aparato sean aptos para su uso. El uso de protectores

inadecuados puede provocar accidentes.

Para evitar riesgos de incendio:

- Asegúrese de que el enchufe encaje bien en la toma, así como de que no se produzcan chispas.
- No use el cable original si presenta daños o está cortado, ni use cables de extensión.
- Asegúrese de que el enchufe no esté mojado ni húmedo.

Uso previsto

- Este aparato ha sido diseñado para uso doméstico. No está permitido su uso comercial.
- Este electrodoméstico está destinado únicamente a la cocción de alimentos. No debe utilizarse para ningún otro propósito, por ejemplo para caldear una estancia
- El fabricante no asumirá ninguna responsabilidad en caso de daños derivados de un uso o manejo inadecuados.

Seguridad de los niños

- Las piezas accesibles pueden alcanzar temperaturas elevadas durante el uso. Mantenga a los niños pequeños alejados.
- Los materiales de embalaje son peligrosos para los niños. Mantenga a los niños alejados de los materiales de embalaje. Deshágase de estas piezas del embalaje en conformidad con las

normativas en materia medioambiental.

- Los aparatos eléctricos son peligrosos para los niños. Mantenga a los niños alejados del aparato cuando esté en funcionamiento y no les permita jugar con él.
- No deposite encima del aparato artículos que puedan quedar al alcance de los niños.

Eliminación del aparato

Conformidad con la normativa WEEE y eliminación del aparato al final de su vida útil:



Este producto es conforme con la directiva de la UE sobre residuos de aparatos eléctricos y electrónicos (WEEE) (2012/19/UE). Este producto incorpora el símbolo de la clasificación selectiva para los residuos de aparatos eléctricos y electrónicos (WEEE).

Este aparato se ha fabricado con piezas y materiales de primera calidad, que pueden ser reutilizados y son aptos para el reciclado. No se deshaga del producto junto con sus residuos domésticos normales y

de otros tipos al final de su vida útil. Llévelo a un centro de reciclaje de dispositivos eléctricos y electrónicos. Solicite a las autoridades locales información acerca de dichos centros de recogida.

Cumplimiento de la directiva RoHS:

El producto que ha adquirido es conforme con la directiva de la UE sobre la restricción de sustancias peligrosas (RoHS) (2011/65/UE). No contiene ninguno de los materiales nocivos o prohibidos especificados en la directiva.

Eliminación del material de embalaje

- Los materiales de embalaje son peligrosos para los niños. Guarde los materiales de embalaje en un lugar seguro y lejos del alcance de los niños. Los materiales de embalaje del aparato se han fabricado con materiales reciclables. Deshágase de ellos de forma adecuada y clasifíquelos según las instrucciones para el reciclaje de residuos. No los arroje a la basura junto con los residuos domésticos normales.

2 Información general

Resumen

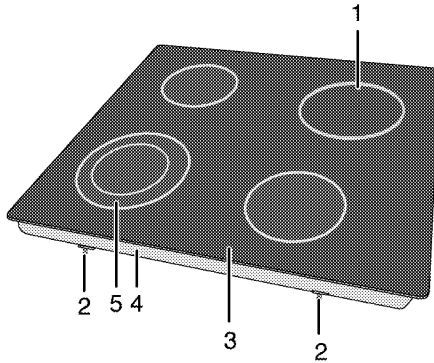

- | | | | |
|---|--|---|--------------------------------------|
| 1 | Plancha de cocción de un solo circuito | 4 | Cubierta base |
| 2 | Abrazadera de montaje | 5 | Plancha de cocción de doble circuito |
| 3 | Plancha de quemador | | |

Especificaciones técnicas

Voltaje/frecuencia	220-240 V~/380-415 V 2N ~ 50 Hz
Consumo energético total	6700 W
Fusible	min. 16 A x 2 / 32 A
Tipo de cable / sección	H05RR-F 5 x 1,5 mm ² / 3 x 2,5 mm ²
Longitud del cable	máx. 2 m
Dimensiones externas (altura/anchura/profundidad)	55 mm/580 mm/510 mm
Dimensiones de instalación (anchura/profundidad)	560 mm/490 mm
Quemadores	
Frontal izquierda	Plancha de cocción de doble circuito
Dimensiones	210/120 mm
Potencia	2200/750 W
Trasera izquierda	Plancha de cocción de un solo circuito
Dimensiones	140 mm
Potencia	1200 W
Trasera derecha	Plancha de cocción de un solo circuito
Dimensiones	180 mm
Potencia	1800 W
Frontal derecha	Plancha de cocción de un solo circuito
Dimensiones	160 mm
Potencia	1500 W



Las especificaciones técnicas pueden cambiar sin previo aviso con el fin de mejorar la calidad del producto.



Las ilustraciones presentes en el manual son esquemáticas y es posible que no se correspondan exactamente con su producto.



Los valores que se indican en las etiquetas de los productos o en la documentación que los acompaña se obtienen en condiciones de laboratorio de acuerdo con las normativas pertinentes. Estos valores pueden variar en función de las condiciones de funcionamiento y entorno del aparato.

3 Instalación

La instalación del aparato debe correr a cargo de una persona cualificada, en conformidad con las normativas vigentes. De lo contrario, la garantía quedará anulada. El fabricante declina toda responsabilidad por los posibles daños derivados de la realización de los citados procedimientos por parte de personas no autorizadas, pudiendo declarar nula la garantía.



La preparación de la ubicación y de las instalaciones de electricidad son responsabilidad del cliente.



PELIGRO:

La instalación del electrodoméstico debe llevarse a cabo en conformidad con todas las normativas locales sobre gas y electricidad.



PELIGRO:

Antes de proceder a la instalación, compruebe visualmente si el aparato presenta alguna anomalía. Si fuese el caso, no lo instale.

Los productos con anomalías suponen un riesgo para la seguridad.

Antes de la instalación

La placa ha sido diseñada para su instalación sobre una encimera comercial. Es preciso dejar una distancia de seguridad entre el aparato y las paredes de la cocina y los muebles. Vea la ilustración (valores en mm).

- También puede colocarse en posición vertical sin nada a los lados. Deje una distancia mínima de 750 mm por encima de la superficie de la placa.
- (*) Si va a instalar una campana extractora sobre la cocina, consulte las instrucciones de instalación del fabricante de la campana para obtener información sobre la altura de instalación (mín. 650 mm).
- Retire los materiales de embalaje y los bloqueos de transporte.
- Las superficies, laminados sintéticos y adhesivos utilizados deben ser resistentes al calor (100 °C como mínimo).
- La encimera debe estar alineada y fijada horizontalmente.
- Corte una abertura de las dimensiones indicadas en la encimera para la instalación de la placa.

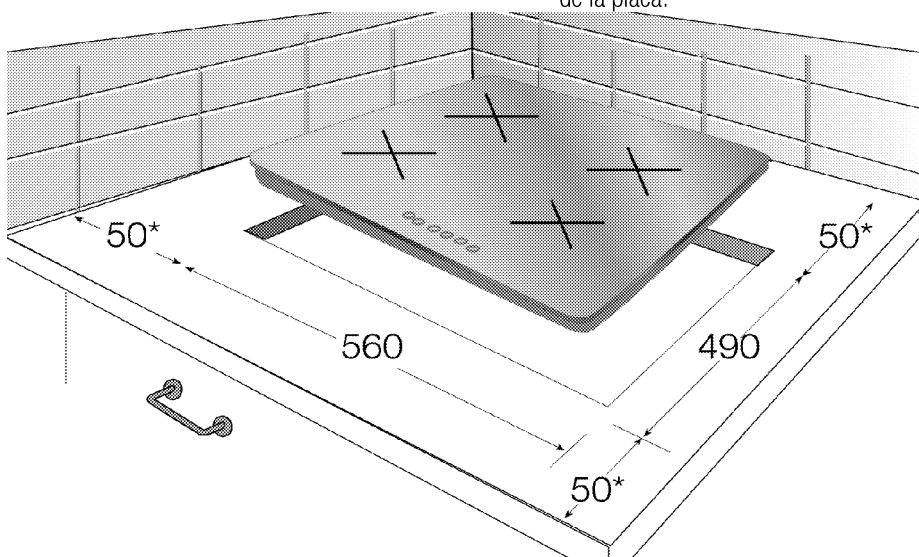

* min.

Instalación y conexión

- El aparato solo se debe instalar y conectar en conformidad con las normativas de instalación legales.



No instale el horno en lugares con aristas cortantes o esquinas.
Existe el riesgo de rotura de la superficie vitrocerámica.

Conexión eléctrica

Conecte el aparato a una toma o línea provista de toma de tierra y protegida por un fusible de capacidad adecuada, según se indica en la tabla "Especificaciones técnicas". Solicite a un electricista cualificado la instalación de la toma de tierra mientras utiliza el producto con o sin un transformador. Nuestra compañía no se hará responsable de ningún daño que pudiera derivarse del uso del aparato sin una instalación de toma de tierra en conformidad con la normativa local.



PELIGRO:

La conexión del producto a la red eléctrica será realizada exclusivamente por un técnico cualificado. El periodo de garantía del producto comienza sólo tras la correcta instalación.

El fabricante declina toda responsabilidad por los posibles daños derivados de la realización de los citados procedimientos por parte de personas no autorizadas.



PELIGRO:

El cable de alimentación no debe estar aprisionado, doblado o entrar en contacto con piezas calientes del producto.
Si el cable está dañado, deberá sustituirlo un electricista cualificado. En caso contrario existe riesgo de descarga eléctrica, cortocircuito o incendio.

- La conexión debe cumplir con las normativas nacionales.
- Los datos de la red de suministro de electricidad deben corresponderse con los de la placa de tipo del aparato. La placa de tipo se encuentra en la carcasa trasera del aparato.

- El cable de corriente de su aparato debe cumplir con los valores recogidos en la "Tabla de especificaciones".



PELIGRO:

Antes de iniciar cualquier trabajo sobre la instalación eléctrica, desconecte el producto de la red de alimentación eléctrica.

Existe el riesgo de descarga eléctrica.

Conexión del cable de alimentación

1. Si el aparato no va acompañado de un cable de alimentación, deberá conectar un cable de alimentación que deberá seleccionar de la tabla (*Especificaciones técnicas, pág. 8*) en función de la instalación eléctrica de su domicilio siguiendo las instrucciones del diagrama de cableado.

En caso de que no sea posible desconectar todos los polos en la fuente de suministro eléctrico, deberá conectarse una unidad de desconexión cuya separación entre contactos sea de 3 mm como mínimo (fusibles, interruptores de seguridad de línea, contactores) y cuyos polos estén adyacentes al aparato (pero no encima de él), en conformidad con la normativa del IEE. La no observancia de estas instrucciones puede ocasionar problemas de funcionamiento y la anulación de la garantía del aparato.



Se recomienda una protección adicional en forma de disyuntor de corriente residual.

2. Abra la cubierta del bloque de conexiones con un destornillador.
3. Inserte el cable de alimentación a través de la abrazadera situada debajo del terminal y fije el cable al cuerpo principal por medio del tornillo integrado en la abrazadera.
4. Conecte los cables según el diagrama suministrado.

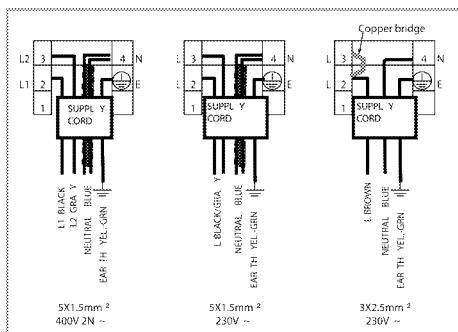

5. Una vez completado el cableado, cierre la cubierta del bloque de conexiones.
6. Disponga el cable de alimentación de forma que no entre en contacto con el aparato ni quede atrapado entre este y la pared.



Por razones de seguridad, el cable de alimentación no debe superar los 2 metros.

Instalación del producto

1. Durante la instalación de la placa, la junta de sellado suministrada deberá colocarse alrededor del alojamiento inferior de la placa, tal como se muestra en la figura.



2. Coloque la placa sobre la encimera y alinéela.
3. Fije la placa haciendo pasar las abrazaderas de instalación por los orificios del alojamiento inferior.

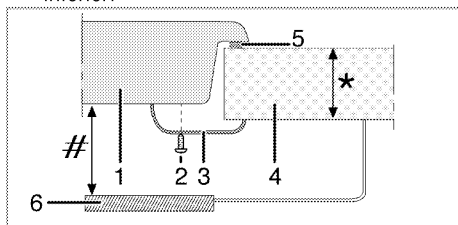

* mín. 20 y máx. 40 mm

- # mín. 50 mm
- 1 Placa
- 2 Tornillo
- 3 Abrazadera de instalación
- 4 Encimera
- 5 Junta de sellado
- 6 Plancha de separación

Vista trasera (orificios de conexión)

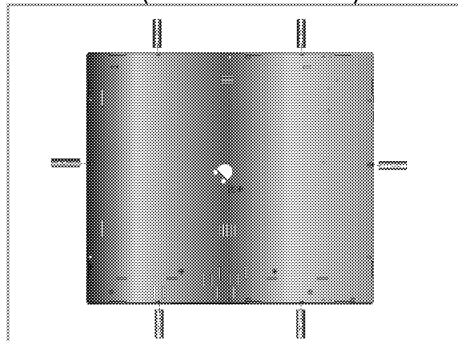

Realizar conexiones a diferentes orificios no es muy recomendable en términos de seguridad, ya que podría dañar el sistema de suministro eléctrico y de gas.

Comprobación final

1. Conecte el cable de alimentación y encienda el fusible del aparato.
2. Compruebe las funciones.

Eliminación del aparato

- Guarde la caja de cartón original del aparato y transporte en ella el producto. Siga las instrucciones indicadas en la caja. Si no dispone de la caja de cartón original, envuelva el aparato en plástico de burbujas o cartón grueso y sujételo con cinta adhesiva.



Compruebe el aspecto general del aparato con el fin de identificar posibles daños producidos durante el transporte.

4 Preparaciones

Consejos para ahorrar energía

La siguiente información le ayudará a utilizar su aparato de manera respetuosa con el medio ambiente y a ahorrar energía.

- Descongele los platos congelados antes de cocinarlos.
- Utilice sartenes y cazuelas con tapa para cocinar. Sin tapa, el consumo de energía se multiplica por 4.
- Seleccione el quemador más adecuado para el tamaño de la base del recipiente que vaya a utilizar. Seleccione siempre el recipiente de tamaño más adecuado para sus platos. Los recipientes más grandes requieren más energía.
- No olvide utilizar recipientes de base plana cuando cocine en placas eléctricas. Los recipientes de base más gruesa proporcionarán una mejor conducción del calor. Puede reducir hasta un tercio el consumo energético.
- Los recipientes deben ser compatibles con las zonas de cocción. La base de los

recipientes no debe ser mas pequeña que el calentaplatos.

- Mantenga limpias las zonas de cocción y las bases de los recipientes de cocina. La presencia de suciedad reducirá la conducción de calor entre la zona de cocción y la base del recipiente.
- Para procesos de cocción largos, apague la zona de cocción 5 o 10 minutos antes de que finalice el periodo de cocción. Puede ahorrar hasta un 20% de energía utilizando el calor residual.

Uso por primera vez

Primera limpieza de la unidad



La superficie podría resultar dañada por la acción de algunos detergentes o agentes de limpieza.

No utilice detergentes agresivos, polvos/cremas limpiadoras, ni tampoco ningún objeto afilado.

1. Retire todos los materiales de embalaje.
2. Pase un paño humedecido o una esponja por todas las superficies de la unidad y seque con un trapo.

5 Cómo usar la placa

Información general sobre la cocción de alimentos



Nunca vierta en una sartén una cantidad de aceite superior a un tercio de su capacidad. No deje la placa desatendida mientras se calienta el aceite. Los aceites sobrecalentados suponen un riesgo de incendio. **Nunca trate de extinguir un incendio con agua.** Si el aceite prende, cubra el recipiente con una manta ignífuga o un paño húmedo. Apague la placa si es seguro hacerlo y llame a los bomberos.

- Antes de freír alimentos, siempre séquelos bien y deposítelos con suavidad en el aceite caliente. Asegúrese de que los alimentos congelados se hayan descongelado completamente antes de freírlos.
- No cubra los recipientes en los que caliente aceite.
- Coloque las ollas y cazuelas de forma que sus asas no queden situadas encima de la placa, para evitar que se calienten. No utilice recipientes que no guarden bien el equilibrio y puedan volcarse con facilidad.
- No coloque recipientes vacíos en las zonas de cocción activas, ya que podrían dañarse.
- Si utiliza las zonas de cocción sin haber colocado encima un recipiente, el aparato podría sufrir daños. Apague las zonas de cocción una vez completada la cocción.
- Dado que la superficie del producto podría estar caliente, no coloque sobre ella recipientes de plástico o aluminio. Limpie inmediatamente cualquier residuo de dichos materiales que pueda haber quedado sobre la superficie. No se recomienda tampoco el uso de este tipo de recipientes para conservar alimentos.
- Utilice únicamente recipientes de base plana.
- Deposite una cantidad de alimentos adecuada en las ollas y cazuelas. De esta

forma evitará limpiezas innecesarias por rebosamiento.

No deposite las tapas de las ollas y cazuelas sobre las zonas de cocción.

Coloque las ollas de forma que queden centradas en la zona de cocción. Cuando desee cambiar de zona de cocción un recipiente, levántelo y deposítelo sobre la nueva zona de cocción, en lugar de deslizarlo.

Consejos sobre placas vitrocerámicas

- La superficie vitrocerámica es resistente al calor, y no se ve afectada por las grandes diferencias de temperatura.
- No utilice la superficie vitrocerámica como almacén o como tabla de corte.
- Utilice únicamente ollas y cazuelas con bases mecanizadas. Los bordes angulados pueden rayar la superficie.
- No utilice recipientes de aluminio. El aluminio daña la superficie vitrocerámica.

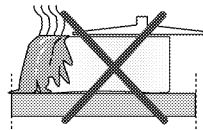

Los derramamientos pueden dañar la superficie vitrocerámica y causar incendios.

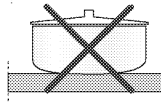

No utilice recipientes de base cóncava o convexa.

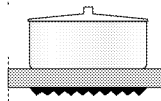

Utilice únicamente ollas y cazuelas de base plana, ya que facilitan la transferencia del calor. Si el diámetro del recipiente es demasiado pequeño, estará derrochando energía.

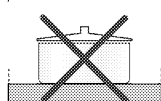

Uso de las placas

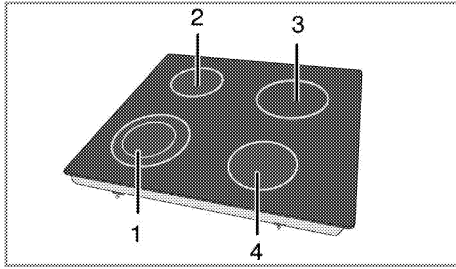

- 1 Plancha de cocción de doble circuito 21-23/12-14 cm
- 2 Plancha de cocción de un solo circuito 14-16 cm
- 3 Plancha de cocción de un solo circuito 18-20 cm
- 4 Plancha de cocción de un solo circuito 16-18 cm es la lista de los diámetros aconsejados para las cazuelas utilizadas en los correspondientes quemadores.

 **PELIGRO:**
No deje caer ningún objeto sobre la placa. Incluso los objetos pequeños, como por ejemplo un salero, pueden dañarla. No utilice la placa si está resquebrajada. Podría penetrar agua en las grietas y causar un cortocircuito. Si la superficie presentara cualquier tipo de daño (p. ej. grietas visibles), apague inmediatamente el aparato para reducir el riesgo de descarga eléctrica.

 Las placas vitrocerámicas de calentamiento rápido emiten una luz brillante cuando están conectadas. No mire fijamente a la luz brillante.

Panel de control

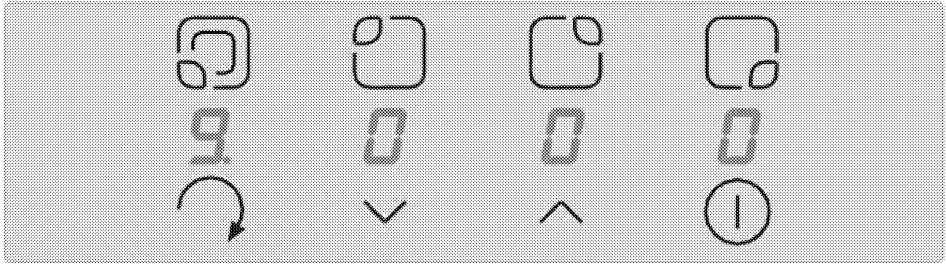

Características

- | | | | |
|--|---|--|--|
| | Interruptor principal - Tecla encendido/apagado | | Indicador de selección de los calentadores (zona de cocción) |
| | Valor de calor | | |
| | Valor de calor | | |
| | Control de selección de calentadores | | |
| | | | Visualizador de calentadores (ajuste del calor 0 ...9) |

Nota:

- Este dispositivo se controla a través de la unidad de control táctil.
- Mantenga siempre los paneles de control limpios y secos. La humedad y la suciedad pueden afectar al funcionamiento.
- Los gráficos y las ilustraciones tienen carácter ilustrativo únicamente. El aspecto real o las funciones de su aparato pueden ser distintas.

Encendido de la placa

Pulse la tecla "⏻" del panel de control y manténgala así por lo menos durante 1 segundo. Los visualizadores de los calentaplatos se encenderán. La placa está lista para su uso. Puede encender (seleccionar) los diferentes calentaplatos antes de que transcurran 10 segundos. Mientras esté accionado el interruptor principal "⏻" no podrá utilizar otros controles.

Todos los visualizadores de los calentaplatos "0." y sus correspondientes puntos decimales parpadearán.

La placa pasará automáticamente a modo en espera en caso de que no se realice ninguna acción en el plazo de 10 segundos.

Si pulsa el interruptor principal "⏻" durante más de 2 segundos, la placa se apaga y pasa de nuevo al modo en espera.

Selección de calentaplatos (zona de cocción)

1. Encienda la placa.
2. Toque el control de selección "↻" para el calentaplatos deseado. Tras seleccionar un calentaplatos, parpadeará el punto decimal del visualizador correspondiente "0.". Para apagar el calentaplatos es preciso pulsar las teclas "∧" y "∨" a la vez.
3. Ponga el nivel de calor entre "1" y "9" o "9" y "1" pulsando las teclas "∧" o "∨".

Las teclas "∧" o "∨" disponen de una función de repetición. Si mantiene pulsada cualquiera de ellas, el nivel de calor se incrementará o reducirá de forma continua a razón de un nivel cada 0,4 segundos.

Si empieza por la tecla "∧", aparecerá un "9".

La placa pasará automáticamente a modo en espera en caso de que no se realice ninguna acción en el plazo de 10 segundos.

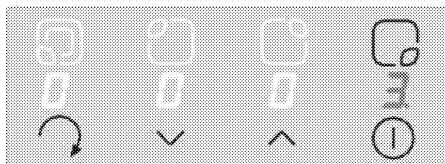

Apagado de la placa

Si pulsa el interruptor principal "⏻" durante más de 2 segundos, la placa se apaga y pasa de nuevo al modo en espera.

Si queda calor residual cuando la placa se apaga, el visualizador del calentaplatos en cuestión mostrará "0." de manera fija.

Apagado de los calentaplatos individuales:

Un calentaplatos seleccionado puede apagarse de 2 maneras distintas:

1. Pulsando las teclas "∧" y "∨" al mismo tiempo
2. Reduciendo el nivel de calor a "0" mediante la tecla "∨"

1. Pulsando las teclas "∧" y "∨" al mismo tiempo

Debe seleccionar el foco radiante que desee apagar mediante la tecla de selección "↻". Se encenderá el punto decimal del visualizador correspondiente "0.". Para apagar el calentaplatos es preciso pulsar las teclas "∧" y "∨" a la vez.

2. Reducir el nivel de calor a "0" mediante la tecla "∨" del calentaplatos que desee apagar

El calentaplatos puede apagarse también reduciendo su nivel de calor a "0".

Calor extra

Esta función le facilita la tarea de cocinar. Cuando la función de calor extra está activa, el calentaplatos funcionará a máxima potencia durante cierto periodo de tiempo (vea la tabla 1). La duración de la función de calor extra depende del nivel de calor seleccionado. Este nivel lo indica una "A" parpadeante que se alterna con el valor del nivel de calor fijado (por ejemplo, durante medio segundo aparece la "A" y durante otro medio segundo aparece un "9") en el visor del foco radiante. Al final del periodo de aplicación de la función de calor extra, la placa reducirá el calor y el nivel de calor que usted seleccionó se mostrará de forma continua en el visualizador.

La función Calor extra está disponible para todos los calentaplatos.

Activación de la función Calor extra:

1. Encienda la placa.
2. Seleccione el calentaplatos deseado pulsando la correspondiente tecla de selección.

3. Seleccione el nivel de calor del calentaplatos "9" con la tecla "▲". Una vez seleccionado el nivel de calor, el visualizador mostrará "9" y "A" de forma alternativa. Esto indica que se ha seleccionado el nivel de calor "9" y que la función de calor extra está activada.

4. A continuación fije el nivel de calor en el que desea que la cocción continúe una vez finalice la función de calor extra, usando para ello la tecla "▼" antes de que transcurran 10 segundos. Pulsando la tecla "▲" o "▼" del calentaplatos, se puede usar el ajuste de calor entre "9" y "1". (en este caso, fijamos el valor 6).

5. Mientras la función Calor extra esté activa, el visualizador alternará entre "A" y "6" (en este caso). Al finalizar la función, el visualizador mostrará "6" de forma continua.

Desactivación de la función Calor extra:

- La función de calor extra puede desactivarse antes de hora pulsando la tecla "▼" hasta que aparezca el nivel de calor "0".
- El refuerzo de potencia se puede desactivar accionando el sensor "▲" y "▼" al mismo tiempo o reduciendo el nivel gradualmente pulsando " hasta "0".

* Activación de zona extendida: (* Si la placa está equipada con esta función)

La zona básica debe ajustarse a un nivel superior a 0.



Se seleccionará el calentaplatos con calentador extendido (el nivel de cocción seleccionado parpadea en la pantalla) Pulse el sensor "▲" y "▼" al mismo tiempo: La zona extendida queda activada, indicándose con "." (punto) en la pantalla de siete segmentos. La zona extendida se puede desactivar pulsando de nuevo el sensor "▲" y "▼" al mismo tiempo. Si vuelve a pulsar al mismo tiempo el sensor "▲" y "▼" el nivel de cocción cambiará a "0".

Bloqueo para niños

Para evitar que los niños enciendan los calentaplatos, puede bloquear la placa para que no pueda conectarse de forma accidental. La funcionalidad de bloqueo para niños permite bloquear el control táctil en un complicado proceso de varios pasos.

El bloqueo y desbloqueo para niños está sólo disponible en modo de espera.



Bloqueo del módulo:

1. Encienda la placa mediante el interruptor principal .
2. Pulse de manera simultánea las teclas "↻" y "▼" un mínimo de 2 segundos.
3. A continuación, vuelva a pulsar la tecla "▲". La función de bloqueo para niños se activará y todos los visualizadores de los calentaplatos mostrarán el símbolo .

Cancelación del bloqueo para niños:

El procedimiento de cancelación del bloqueo para niños es idéntico al de la activación.

1. Encienda la placa mediante el interruptor principal .
2. Pulse de manera simultánea las teclas "↻" y "▼" un mínimo de 2 segundos.
3. A continuación, vuelva a pulsar la tecla "▲".

Todos los visualizadores de los calentaplatos muestran  durante el desbloqueo.  se apagará inmediatamente después de finalizar el procedimiento de desbloqueo.

Limitaciones del tiempo de funcionamiento

El control de la placa dispone de un limitador del tiempo de funcionamiento. Si alguno de los focos radiantes queda accidentalmente encendido, se desactivará automáticamente transcurrido cierto periodo de tiempo. (ver la tabla 1 más adelante). El límite del tiempo de funcionamiento depende del valor de calor seleccionado. Si hay un temporizador

asociado al calentaplato, el visualizador del temporizador mostrará "00" durante 10 segundos, transcurridos los cuales se encenderá el visualizador de calor residual. Acto seguido, el visualizador del temporizador se apagará.

Tras el apagado automático de un calentaplato de la forma anteriormente descrita, el calentaplato estará de nuevo operativo y tendrá asignado el máximo tiempo de funcionamiento para el valor de calor fijado.

Valor de calor	Periodo de apagado en seg.	Periodo de encendido en seg.	Limitación de tiempo de funcionamiento en horas	Duración de calor extra en seg.
0	0	0	0	-
U	45,9	1,1	6	-
1	45,6	1,4	6	60
2	43,6	3,4	6	180
3	41,3	5,7	5	288
4	38,4	8,6	5	390
5	35,9	11,1	4	510
6	33,1	13,9	1,5	150
7	26,2	20,8	1,5	210
8	19,2	27,8	1,5	270
9	0	47,0	1,5	-

Tabla -1: Parámetros de ajuste de calor, tiempo de ciclo 47,0 seg.

Función de calor residual

Si se determina que la temperatura de la superficie de un quemador o calentaplato desactivado es superior a los 60 °C, el correspondiente visualizador mostrará el símbolo "H" (calor residual). Cuando el calor residual descienda de los 60 °C, el visualizador mostrará "0".

Tras un corte de fluido eléctrico, el visualizador de calor residual parpadeará si el calentaplato correspondiente tenía una temperatura de calor residual igual o superior a 60 °C antes de que se produjera el corte de corriente. El visualizador parpadeará hasta que el tiempo de calor residual máximo se agote o el calentaplato se seleccione y active.

Calibración del sensor y mensajes de error

Al encender la placa, el control de la placa realiza una calibración automática en función de las condiciones medioambientales, las del sensor y las de la placa. Durante la calibración ningún objeto debe cubrir la zona de vidrio del sensor. Además, el control de la placa no puede exponerse a iluminación intensa (luz solar, luces halógenas potentes, etc).

Razón del error	Visor
Luz ambiental demasiado intensa	F1
Luz muy pulsante (tubo fluorescente)	F2
Sensor cubierto por un objeto brillante	F3
Luz ambiental con alta fluctuación	F4

Tabla -2: Códigos de error y orígenes de los errores

Ejemplo de aplicación:

La calibración se lleva a cabo sin problemas en las siguientes condiciones de iluminación:

Iluminación mediante bombilla sin reflector (100W, ópalo) colocada a 70 cm sobre la placa vitrocerámica.

Una vez la calibración se ha realizado correctamente, el funcionamiento de la placa está garantizado incluso en condiciones de iluminación intensa, por ejemplo con focos halógenos con reflector (50W).

En caso de error, la calibración se repetirá hasta que las condiciones ambientales permitan una calibración correcta. El control de la placa sólo puede manipularse si se completó correctamente la calibración de todos los sensores.

Durante el proceso de calibración no debe haber ningún objeto sobre la placa. Además, la luz ambiental no debe ser demasiado intensa durante

la calibración. En caso de que aparezcan los mensajes F2, F3 o F4, el usuario deberá apagar todas las luces ambientales o cubrir la ventana mientras dure el proceso de calibración tras conectar por primera vez la placa a la corriente. Una vez el proceso de calibración ha finalizado satisfactoriamente, el control de la placa es capaz de tolerar un nivel de luz ambiental muy alto.

El control de la placa realiza una recalibración continua durante el funcionamiento para adaptarse a los cambios en las condiciones ambientales.



El control táctil dispone de un sensor que le protege de un posible sobrecalentamiento.

El sensor desactivará automáticamente el quemador responsable del exceso de calor. Si desea información o explicaciones sobre los mensajes de error, por favor consulte el cuadro.

En caso de activación continua de una tecla (más de 10 segundos), todo el sistema de control se desactivará y sonará una señal acústica permanente.

6 Mantenimiento y cuidados

Información general

La limpieza a intervalos regulares del aparato prolongará su vida útil y reducirá la frecuencia de aparición de los problemas más frecuentes.



PELIGRO:

Desconecte el producto de la red de alimentación antes de iniciar las tareas de mantenimiento y limpieza.
Existe el riesgo de descarga eléctrica.



PELIGRO:

Antes de limpiar el aparato deje que se enfríe.
Las superficies calientes pueden causar quemaduras.

- Limpie el producto concienzudamente después de cada uso. De esta manera eliminará los residuos de alimentos con mayor facilidad, evitando que se quemen la próxima vez que utilice el aparato.
- No es necesario utilizar agentes limpiadores especiales para limpiar el aparato. Limpie el aparato con un paño suave o esponja humedecido en agua caliente con un producto limpiador y séquelo con un paño suave.
- Asegúrese de secar bien la placa tras la limpieza y de enjuagar inmediatamente cualquier líquido derramado.
- No utilice productos de limpieza que contengan ácido o cloro para limpiar las superficies inoxidables y el asa. Utilice un paño suave con un detergente líquido no abrasivo para la limpieza de esas partes, procurando pasar el paño siempre la misma dirección.



La superficie podría resultar dañada por la acción de algunos detergentes o agentes de limpieza.

No utilice detergentes agresivos, polvos/cremas limpiadoras, ni tampoco ningún objeto afilado.



No use limpiadores al vapor para limpiar el aparato, ya que esto podría causar una descarga eléctrica.

Limpieza de la placa

Superficies vitrocerámicas

Pase un paño humedecido en agua fría sobre la superficie vitrocerámica de forma que no quede ningún resto de producto de limpieza sobre ella. Séquela con un paño suave y seco. Los residuos podrían dañar la superficie vitrocerámica la próxima vez que utilice la placa. Los residuos que se hayan secado sobre la superficie vitrocerámica no deben eliminarse bajo ningún concepto con cuchillas de hoja curva, lana de acero o utensilios similares. Eliminen las manchas de calcio (manchas amarillas) con una pequeña cantidad de una sustancia antical como vinagre, zumo de limón o alguno de los productos disponibles comercialmente.

Si la superficie presenta un grado alto de suciedad, aplique el producto de limpieza con una esponja y espere hasta que se haya absorbido bien. A continuación limpie la superficie de la placa con un paño humedecido.



Los alimentos azucarados como la crema o el almíbar deben eliminarse inmediatamente, sin esperar a que la superficie se enfríe. De lo contrario, la superficie vitrocerámica podría sufrir daños permanentes.

Es posible que, con el tiempo, los recubrimientos y otras superficies sufran una ligera decoloración, cosa que no afectará al funcionamiento del aparato.

La decoloración y la aparición de manchas en la superficie vitrocerámica es normal, no un defecto.

7 Resolución de problemas

El aparato emite ruidos metálicos durante el calentamiento y el enfriamiento.

- Las piezas metálicas se calientan y pueden expandirse y causar ruido. >>> *Esto no constituye ninguna anomalía.*

El aparato no funciona.

- El fusible de red es defectuoso o se ha disparado. >>> *Compruebe los fusibles contenidos en la caja de fusibles. En caso necesario, sustitúyalos o reinícielos.*
- El producto no está conectada a la toma (con conexión a tierra). >>> *Compruebe la conexión del enchufe.*
- Si el visor no se ilumina al volver a conectar la placa. >>> *Desconecte el disyuntor del aparato. Espere 20 segundos y posteriormente vuelva a conectarlo.*



Consulte a un servicio técnico autorizado o al comercio donde haya adquirido el producto si no puede solucionar el problema después de seguir las instrucciones de esta sección. No intente reparar usted mismo un producto defectuoso.

Avant de commencer, bien vouloir lire ce manuel d'utilisation !

Chère cliente, cher client,

Nous vous remercions d'avoir porté votre choix sur un produit Beko. Nous espérons que vous tirerez le meilleur parti de votre produit, qui a été fabriqué avec une technologie de pointe et de qualité supérieure. C'est pourquoi nous vous prions de lire attentivement le présent manuel et tous les autres documents connexes dans leur intégralité avant d'utiliser le produit et de les conserver ensuite car vous pourrez avoir besoin de vous en servir ultérieurement. Si vous cédez l'appareil à une tierce personne, n'oubliez pas de lui fournir le Manuel d'utilisation également. Respectez tous les avertissements et informations contenus dans le manuel d'utilisation.

Souvenez-vous que ce Manuel d'utilisation s'applique également à plusieurs autres modèles. Les différences entre les modèles seront identifiées dans le manuel.

Explication des symboles

Vous trouverez les symboles suivants dans ce Manuel d'utilisation :

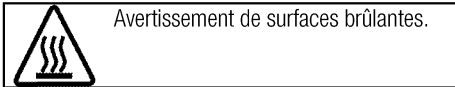
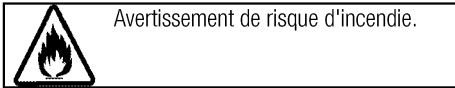
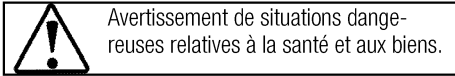

Arçelik A.Ş.
Karaağaç caddesi No:2-6
34445 Söğütözü/İstanbul/TURKEY
Made in TURKEY

1 Instructions importantes et mises en garde relatives à la sécurité et à l'environnement 4

Sécurité générale4
 Sécurité électrique4
 Sécurité du produit.....5
 Utilisation prévue.....6
 Sécurité des enfants.....6
 Mise au rebut de l'ancien appareil.....7
 Elimination des emballages.....7

2 Généralités 8

Vue d'ensemble8
 Caractéristiques techniques.....8

3 Installation 9

Avant l'installation9
 Installation et branchement.....10
 Déplacement ultérieur11

4 Préparations 12

Conseils pour faire des économies d'énergie 12
 Première utilisation..... 12
 Premier nettoyage de l'appareil 12

5 Utilisation de la table de cuisson 13

Généralités concernant la cuisson 13
 Utilisation des tables de cuisson 14
 Bandeau de commande 15

6 Maintenance et entretien 20

Généralités 20
 Nettoyage de la table de cuisson 20

7 Recherche et résolution des pannes 21

1 Instructions importantes et mises en garde relatives à la sécurité et à l'environnement

Ce chapitre contient les instructions de sécurité qui vous aideront à éviter les risques de blessure corporelle ou de dégâts matériels. Le non respect de ces instructions entraînera l'annulation de toute garantie.

Sécurité générale

- Cet appareil peut être utilisé par des enfants de 8 ans et plus et des personnes aux capacités physiques, sensorielles ou mentales réduites ou des personnes dénuées d'expérience ou de connaissance si elles ont pu bénéficier d'une surveillance ou d'instructions concernant l'utilisation de l'appareil en toute sécurité et comprennent les risques encourus.

Les enfants ne doivent pas jouer avec l'appareil. Le nettoyage et l'entretien ne doivent pas être effectués par un enfant sans surveillance.

- Les procédures d'installation et de réparation doivent en tout temps être effectuées par des agents d'entretien qualifiés. Le fabricant ne sera pas responsable des dommages causés à la suite d'une utilisation faite par des personnes non qualifiées, situation susceptible d'annuler aussi la ga-

rantie. Avant l'installation, lisez attentivement les instructions.

- Ne faites pas fonctionner l'appareil s'il est défectueux ou présente des dégâts visibles.
- Assurez-vous que les boutons de fonctionnement de l'appareil sont en position d'arrêt après chaque utilisation.

Sécurité électrique

- Si le produit est en panne, ne l'utilisez pas, à moins qu'il ne soit réparé par un Agent d'entretien agréé. Vous risqueriez un choc électrique !
- Branchez l'appareil uniquement à une sortie/ligne avec mise à la terre ainsi que la tension et la protection spécifiées dans le chapitre « Spécifications techniques ». Faites installer la mise à la terre par un électricien qualifié lorsque vous utilisez l'appareil avec ou sans transformateur. Notre entreprise décline sa responsabilité par rapport à tout problème consécutif à la non mise à la terre de l'appareil suivant la réglementation locale en vigueur.
- Ne lavez jamais l'appareil en y versant de l'eau. Vous risqueriez un choc électrique !

- Débranchez l'appareil pendant les opérations d'installation, d'entretien, de nettoyage et de réparation.
 - Si le cordon d'alimentation est endommagé, il doit être remplacé par le fabricant, l'un de ses techniciens ou une personne de qualification similaire afin d'éviter tout risque.
 - N'utilisez que le câble d'alimentation spécifié dans le chapitre « Spécifications techniques ».
 - Installez l'appareil de sorte que l'on puisse le déconnecter complètement du réseau. La séparation doit être effectuée par une prise secteur ou un commutateur intégré à l'installation électrique fixe, suivant la réglementation en matière de construction.
 - Toutes les opérations sur des équipements et des systèmes électriques ne peuvent être réalisées que par des personnes habilitées et qualifiées.
 - En cas de dégâts, éteignez l'appareil et débranchez-le du secteur. Pour ce faire, coupez le fusible domestique.
 - Vérifiez que la tension du fusible est compatible avec l'appareil.
- sures doivent être prises pour éviter de toucher aux éléments de chauffage. Les enfants de moins de 8 ans doivent être maintenus à l'écart, sauf s'ils sont continuellement surveillés.
- Ne jamais utiliser l'appareil lorsque le jugement ou la coordination est affectée par l'alcool et/ou la drogue.
 - Prenez garde lorsque vous utilisez des boissons alcoolisées dans vos plats. L'alcool s'évapore à températures élevées et peut provoquer un incendie étant donné qu'il peut s'enflammer lorsqu'il entre en contact avec des surfaces chaudes.
 - Assurez-vous qu'aucune substance inflammable ne soit placée à proximité de l'appareil étant donné que les côtés peuvent chauffer pendant son utilisation.
 - épargnez les ouvertures de ventilation d'éventuelles obstructions.
 - N'utilisez pas de nettoyeurs à vapeur pour le nettoyage de l'appareil, car ceux-ci présentent un risque d'électrocution.
 - Le fait de cuire les aliments contenant de l'huile ou des matières grasses sur une table de cuisson sans surveillance peut s'avérer dangereux, au point de provoquer un incendie. N'essayez JAMAIS d'éteindre le feu avec de l'eau.

Sécurité du produit

- Les parties accessibles de l'appareil deviennent chaudes au cours de son utilisation. Des me-

Coupez plutôt l'alimentation de l'appareil, puis couvrez la flamme avec un couvercle ou une couverture pare-flammes.

- Danger d'incendie : ne rien conserver sur les surfaces de cuisson.
- En cas de fissure au niveau de la surface, mettre l'appareil hors tension pour être à l'abri d'une éventuelle électrocution.
- L'appareil n'est pas prévu pour fonctionner avec une minuterie externe ou un système de télécommande distinct.
- La pression de vapeur qui s'accumule à cause de l'humidité à la surface de la table de cuisson ou sur le bas de la casserole peut déplacer cette dernière. Toutefois, assurez-vous que la surface du four et le bas des casseroles sont toujours secs.
- Utilisez uniquement les dispositifs protecteurs conçus par le fabricant des appareils de cuisson, ou ceux indiqués par ce dernier comme adéquats, dans le manuel d'utilisation, ou encore des dispositifs protecteurs fournis avec l'appareil. L'utilisation des dispositifs protecteurs inappropriés peut causer des accidents.

Pour que le feu produit par votre appareil soit fiable,

- veillez à ce que la fiche soit bien branchée dans la prise afin que

des étincelles ne se produisent pas.

- Utilisez uniquement les câbles de rallonge d'origine, et veillez à ce qu'ils ne soient pas coupés ou autrement endommagés.
- Assurez-vous également que la prise ne contient pas de liquide ni de moisissure avant de brancher l'appareil.

Utilisation prévue

- Cet appareil est conçu pour un usage domestique. L'utilisation commerciale est interdite.
- Cet appareil sert uniquement à des fins de cuisson. Il ne doit pas être utilisé à d'autres fins, par exemple le chauffage du local.
- Le fabricant ne saurait être tenu responsable des dégâts causés par une utilisation ou une manipulation incorrecte.

Sécurité des enfants

- Les parties accessibles peuvent s'échauffer pendant l'utilisation. Les enfants doivent être tenus à l'écart.
- Les matériaux d'emballage peuvent présenter un danger pour les enfants. Gardez les matériaux d'emballage hors de portée des enfants. Veuillez jeter les pièces de l'emballage en respectant les normes écologiques.
- Les appareils électriques sont dangereux pour les enfants. Te-

nez les enfants à l'écart de l'appareil lorsqu'il fonctionne et interdisez-leur de jouer avec.

- Ne rangez pas d'objets au dessus de l'appareil que les enfants pourraient atteindre.

Mise au rebut de l'ancien appareil

Conformité avec la directive DEEE et mise au rebut des déchets :



Ce produit est conforme à la directive DEEE (2012/19/UE) de l'Union européenne). Ce produit porte un symbole de classification pour la mise au rebut des équipements électriques et électroniques (DEEE).

Le présent produit a été fabriqué avec des pièces et du matériel de qualité supérieure susceptibles d'être réutilisés et adaptés au recyclage. Par conséquent, nous vous conseillons de ne pas le mettre au rebut avec les ordures ménagères et d'autres déchets à la fin de sa durée de vie. Au contraire, rendez-vous dans un point de

collecte pour le recyclage de tout matériel électrique et électronique. Veuillez vous rapprocher des autorités de votre localité pour plus d'informations concernant le point de collecte le plus proche.

Conformité avec la directive LdSD :

L'appareil que vous avez acheté est conforme à la directive LdSD (2011/65/UE) de l'Union européenne. Il ne comporte pas les matériels dangereux et interdits mentionnés dans la directive.

Elimination des emballages

- Les emballages sont dangereux pour les enfants. Conservez les emballages en lieu sûr à l'écart des enfants. Les emballages de l'appareil sont fabriqués à partir de matériaux recyclés. Éliminez-les de manière appropriée et triez-les en fonction des instructions de recyclage des déchets. Ne les jetez pas avec les déchets domestiques normaux.

2 Généralités

Vue d'ensemble

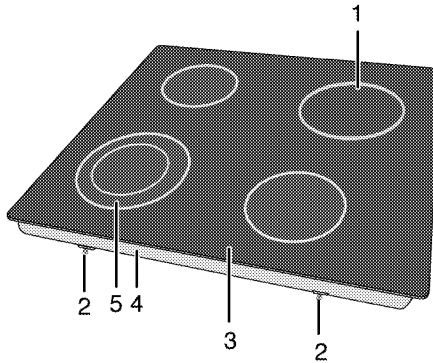

- | | | | |
|---|------------------------------------|---|------------------------------------|
| 1 | Plaque de cuisson à circuit simple | 4 | Fond |
| 2 | Bride de montage | 5 | Plaque de cuisson à circuit double |
| 3 | Plaque de brûleur | | |

Caractéristiques techniques

Tension/fréquence	220-240 V~/380-415 V 2N ~ 50 Hz
Consommation d'énergie totale	6700 W
Fusible	min. 16 A x 2 / 32 A
Type de câble/section	H05RR-F 5 x 1,5 mm ² / 3 x 2,5 mm ²
Longueur de câble	max. 2 m
Dimensions extérieures (hauteur/longueur/profondeur)	55 mm/580 mm/510 mm
Dimensions d'installation (longueur/profondeur)	560 mm/490 mm
Brûleurs	
Avant gauche	Plaque de cuisson à circuit double
Dimension	210/120 mm
Puissance	2200/750 W
Arrière gauche	Plaque de cuisson à circuit simple
Dimension	140 mm
Puissance	1200 W
Arrière droit	Plaque de cuisson à circuit simple
Dimension	180 mm
Puissance	1800 W
Avant droit	Plaque de cuisson à circuit simple
Dimension	160 mm
Puissance	1500 W



Les caractéristiques techniques peuvent changer sans avis préalable afin d'améliorer la qualité de l'appareil.



Les illustrations comprises dans ce manuel sont schématiques et peuvent ne pas correspondre exactement à l'appareil.



Les valeurs mentionnées sur les étiquettes de l'appareil ou dans la documentation qui l'accompagnent sont obtenues dans des conditions de laboratoire conformément aux normes correspondantes. En fonction des conditions de fonctionnement et de l'environnement de l'appareil, ces valeurs peuvent varier.

3 Installation

Le produit doit être installé par une personne qualifiée conformément à la réglementation en vigueur. Dans le cas contraire, la garantie n'est pas valable. Le fabricant se sera pas tenu pour responsable des dégâts consécutifs à des procédures réalisées par des personnes non autorisées et pourra annuler la garantie dans ce cas.



La préparation de l'emplacement et l'installation de l'électricité pour l'appareil sont sous la responsabilité du client.



DANGER:

Installez l'appareil conformément aux réglementations en matière de gaz et d'électricité en vigueur dans votre localité.



DANGER:

Avant l'installation, regardez si l'appareil présente des défauts. Si tel est le cas, ne le faites pas installer.
Les appareils endommagés présentent des risques pour votre sécurité.

entre l'appareil et les parois de la cuisine et des meubles. Voir le schéma (valeurs en mm).

- Il peut aussi être utilisé en position debout, de manière autonome. Laissez une distance minimum de 750 mm au-dessus de la surface de la table de cuisson.
- (*) S'il faut encastrer une hotte au-dessus de la cuisinière, reportez-vous aux consignes du fabricant de la hotte concernant la hauteur d'installation (Min 650 mm)
- Retirez les matériaux d'emballage et les sécurités de transport.
- Les surfaces, les feuilles laminées synthétiques et les adhésifs doivent résister à la chaleur (jusqu'à 100 °C min.).
- Le plan de travail doit être à niveau et fixé horizontalement.
- Découpez une ouverture pour la table de cuisson dans le plan de travail en fonction des dimensions d'installation.

Avant l'installation

Cette table de cuisson est destinée à être installée sur un plan de travail en vente dans le commerce. Une distance de sécurité doit être laissée

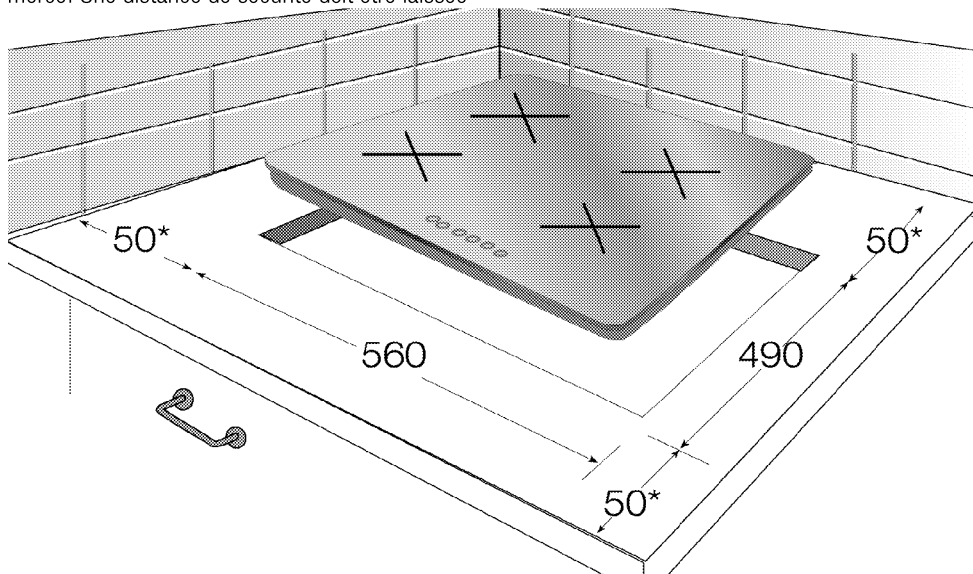

* min.

Installation et branchement

- L'appareil doit être installé et raccordé conformément aux réglementations d'installation en vigueur.



N'installez pas la table de cuisson à des endroits avec rebords et coins tranchants. Cela peut briser la surface vitrocéramique !

Raccordement électrique

Branchez l'appareil à une ligne de terre protégée par un fusible de capacité suffisante tel qu'indiqué dans le tableau "Caractéristiques techniques". Faites installer la mise à la terre par un électricien qualifié lorsque vous utilisez l'appareil avec ou sans transformateur. Notre société ne sera pas tenue pour responsable des dégâts qui surviendraient de l'utilisation de l'appareil sans une installation de mise à la terre conforme aux réglementations locales en vigueur.



DANGER:

L'appareil doit uniquement être raccordé à l'alimentation électrique par une personne autorisée et qualifiée. La période de garantie de l'appareil démarre uniquement après son installation correcte.

Le fabricant se sera pas tenu pour responsable des dégâts consécutifs à des procédures réalisées par des personnes non autorisées.



DANGER:

Le câble d'alimentation ne doit pas être serré, plié ou pincé ou entrer en contact avec des pièces chaudes de l'appareil. Un câble d'alimentation endommagé doit être remplacé par un électricien qualifié. Dans le cas contraire, il présente un risque d'électrocution, de court-circuit ou d'incendie !

- La connexion doit être conforme aux réglementations nationales en vigueur.
- Les valeurs de l'alimentation électrique doivent correspondre aux valeurs figurant sur la plaque signalétique de l'appareil. La plaque signalétique est à l'arrière du produit.

- Le câble d'alimentation de l'appareil doit être conforme aux valeurs du tableau "Caractéristiques techniques".



DANGER:

Avant d'effectuer tout travail sur l'installation électrique, l'appareil doit être débranché du réseau d'alimentation électrique. Vous risqueriez un choc électrique !

Raccordement du câble d'alimentation

1. Si votre produit est fourni sans câble d'alimentation, vous devez brancher à votre produit un câble d'alimentation choisi à partir du tableau (*Caractéristiques techniques, page 8*) en conformité avec l'installation électrique de votre domicile, en suivant les instructions sur le diagramme du câble.

S'il n'est pas possible de débrancher tous les poles de la source d'alimentation, une unité de déconnexion avec une ouverture minimale de 3 mm (fusibles, interrupteurs de sécurités, contacts) doit être connectée et tous les poles de cette unité de déconnexion doivent être adjacents au produit (et non au-dessus), conformément aux directives IEE. Le non respect de ces instructions risque de causer des problèmes de fonctionnement et d'invalider la garantie du produit.



Une protection supplémentaire par un disjoncteur de courant résiduel est recommandée.

2. Ouvrez le couvercle du boîtier de raccordement à bornes à l'aide d'un tournevis.
3. Insérez le câble d'alimentation dans le collier de serrage pour câble sous la borne et fixez-le au corps principal avec la vis intégré sur le collier de serrage.
4. Branchez les câbles en respectant le schéma de câblage.

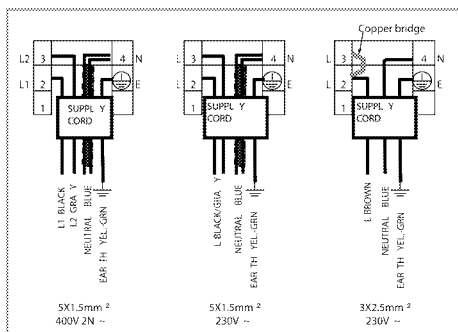

5. Après avoir effectué les connexions électriques, refermez le couvercle du boîtier de raccordement des bornes.
6. Dirigez le câble d'alimentation de sorte qu'il ne soit pas en contact avec le produit ni écrasé entre le produit et le mur.

i Le câble d'alimentation ne doit pas être plus long que 2 m pour des raisons de sécurité.

Installation du produit

1. Le joint d'étanchéité fourni dans l'emballage doit être fixé autour de la table de cuisson à partir de la surface inférieure, comme illustré, au cours de l'installation de votre plaque de cuisson.



2. Placez la table de cuisson sur le plan de travail et alignez-la.
3. Utilisez des colliers d'installation fixe la plaque en ajustant les orifices sur l'emplacement inférieur.

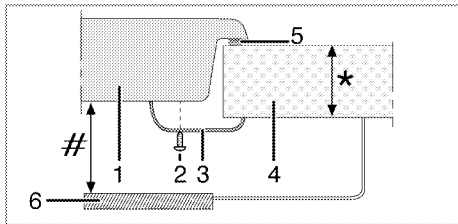

* min. 20 & max. 40 mm

min. 50 mm

- 1 Table de cuisson
- 2 Vis
- 3 Colliers de serrage de l'installation
- 4 Plan de travail
- 5 Joint d'étanchéité
- 6 Plaque de séparation

Vue de derrière (orifices de raccord)

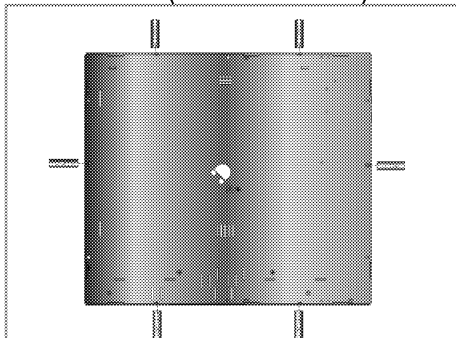

i La réalisation des raccords dans d'autres orifices n'est pas une pratique recommandée en termes de sécurité, car cela pourrait endommager le circuit de gaz ou le circuit électrique.

Vérification finale

1. Branchez le câble d'alimentation et enclenchez le fusible de l'appareil.
2. Vérifiez les fonctions.

Déplacement ultérieur

- Conservez le carton d'origine de l'appareil et utilisez-le pour déplacer le produit. Suivez les instructions figurant sur le carton. Si vous n'avez plus le carton original, emballez l'appareil dans du film à bulles ou du carton épais avec du ruban adhésif pour maintenir le tout.

i Inspectez l'aspect général de l'appareil pour déceler les dégâts potentiellement dus au transport.

4 Préparations

Conseils pour faire des économies d'énergie

Les conseils suivants vous permettront d'utiliser votre appareil de façon écologique et d'économiser ainsi de l'énergie :

- Décongelez les plats surgelés avant de les cuire.
- Utilisez des récipients munis de couvercles. Sans couvercle, la consommation d'énergie peut être 4 fois plus importante.
- Sélectionnez le brûleur le mieux adapté à la taille du bas de la casserole utilisée. Sélectionnez toujours la casserole à la taille la plus appropriée pour vos plats. Les grandes casseroles nécessitent davantage d'énergie.
- Veillez à utiliser des casseroles à fond plat pour la cuisson sur une table de cuisson électrique.
Les casseroles avec un fond épais offrent une meilleure conduction de la chaleur. Vous pouvez économiser jusqu'à 1/3 de l'énergie.
- Les récipients et casseroles doivent être compatibles avec les zones de cuisson. Le fond des récipients ou des casseroles ne

doit pas être plus petit que la plaque chauffante.

- Veillez à ce que les zones de cuisson et le fond des casseroles soient toujours propres. La saleté réduit la conduction de la chaleur entre la zone de cuisson et le fond de la casserole.
- Pour les cuissons longues, éteignez la zone de cuisson 5 à 10 minutes avant la fin du temps de cuisson. Vous pouvez ainsi économiser jusqu'à 20 % d'énergie en utilisant la chaleur résiduelle.

Première utilisation

Premier nettoyage de l'appareil



La surface pourrait être endommagée par certains détergents ou produits de nettoyage.

N'utilisez pas de détergents agressifs, de poudre/crèmes de nettoyage ou d'objets tranchants pour le nettoyage.

1. Retirez tous les matériaux d'emballage.
2. Essuyez les surfaces de l'appareil à l'aide d'un chiffon humide ou d'une éponge et terminez avec un chiffon.

5 Utilisation de la table de cuisson

Généralités concernant la cuisson



Ne remplissez jamais la poêle à plus d'un tiers. Ne laissez pas la table de cuisson sans surveillance lorsque vous chauffez de l'huile. Une huile surchauffée expose au risque d'incendie. **Ne tentez jamais d'éteindre un éventuel incendie avec de l'eau !** Lorsque l'huile s'enflamme, couvrez-la avec une couverture pare-flammes ou un chiffon humide. Éteignez la table de cuisson si cela ne pose aucun risque et appelez les sapeurs-pompiers.

- Avant de faire frire des aliments, séchez-les toujours avant de les tremper dans l'huile chaude. Assurez-vous que les aliments surgelés soient bien décongelés avant de les faire frire.
 - Ne couvrez pas le récipient lorsque vous faites chauffer de l'huile.
 - Disposez les poêles et casseroles de manière à ce que leur poignée ne se trouve pas au-dessus de la table de cuisson afin d'éviter de faire chauffer les poignées. Ne placez pas de récipients instables et pouvant se renverser facilement sur la table de cuisson.
 - Ne placez pas de récipients et de casseroles vides sur les foyers qui sont allumés. Ils pourraient être endommagés.
 - Faire chauffer un foyer en l'absence d'un récipient ou d'une casserole peut entraîner des dommages pour l'appareil. Arrêtez les foyers de cuisson une fois la cuisson terminée.
 - La surface de l'appareil peut être brûlante, évitez donc de poser des récipients en plastique ou en aluminium dessus. Nettoyez immédiatement tout matériau de ce type ayant fondu sur la surface de l'appareil. Évitez également d'utiliser ce type de récipients pour y conserver de la nourriture.
 - N'utilisez que des casseroles à fond plat.
- Placez la quantité de nourriture appropriée dans les casseroles utilisées. Ainsi, vous n'aurez pas à effectuer un nettoyage superflu en évitant que vos plats ne débordent. Ne posez pas les couvercles de vos poêles et casseroles sur les foyers de cuisson. Placez les casseroles de manière à ce qu'elles soient centrées sur le foyer de cuisson. Lorsque vous voulez déplacer la casserole sur un autre foyer de cuisson, soulevez-la et placez-la sur le foyer de cuisson souhaité au lieu de la faire glisser.

Conseils concernant les plaques vitrocéramiques

- La surface vitrocéramique est à l'épreuve de la chaleur et n'est pas soumise aux différences de températures importantes.
- N'utilisez pas la surface vitrocéramique comme lieu de rangement ou comme planche à découper.
- N'utilisez que des poêles et casseroles avec un fond usiné. Les bords tranchants peuvent rayer la surface.
- N'utilisez pas de récipients et casseroles en aluminium. L'aluminium endommage la surface vitrocéramique.

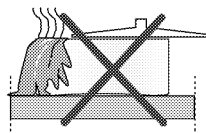

Les débordements peuvent endommager la surface vitrocéramique et entraîner un risque d'incendie.

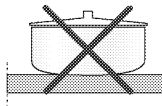

N'utilisez pas de récipients avec un fond creux ou incurvé.

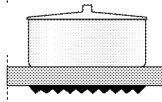

N'utilisez que des poêles et casseroles avec un fond plat. Elles assurent un meilleur transfert de chaleur. Si le diamètre de la casserole est trop petit, vous gaspillerez de l'énergie.

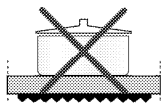

Utilisation des tables de cuisson

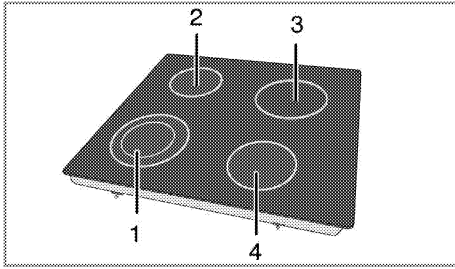

- 1 Plaque de cuisson à circuit double 21-23/12-14 cm
 - 2 Plaque de cuisson à circuit simple 14-16 cm
 - 3 Plaque de cuisson à circuit simple 18-20 cm
 - 4 Plaque de cuisson à circuit simple 16-18 cm
- est une liste des diamètres de récipients recommandés à utiliser sur les brûleurs correspondants.



DANGER:

Évitez de laisser tomber un objet sur la table de cuisson. Même de petits objets comme la salière peuvent endommager la table de cuisson.

Évitez d'utiliser des tables de cuisson fissurées. De l'eau peut s'y infiltrer et provoquer un court-circuit.

Si la surface est endommagée d'une manière quelconque (fissures visibles par exemple), éteignez immédiatement l'appareil pour réduire les risques d'électrocution.





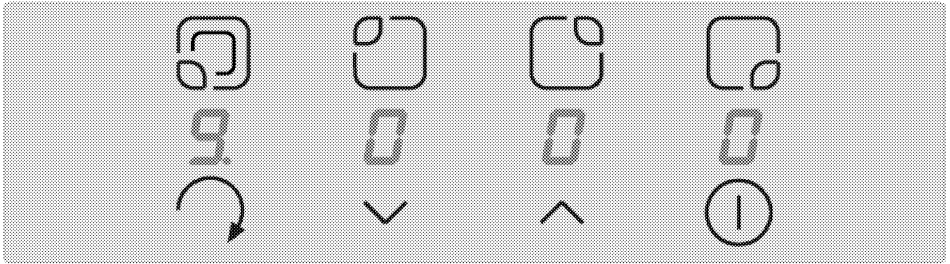

Les tables vitrocéramiques à chauffage rapide émettent une lumière vive lorsqu'elles sont allumées. Ne fixez pas la lumière vive.

Bandeau de commande



Fonctions

-  Interrupteur principal - Touche Marche/Arrêt
-  Réglage de chaleur
-  Réglage de chaleur
-  Manette de sélection de la plaque chauffante (bascule)



Indicateur de sélection de la plaque chauffante (zone de cuisson)

Affichage de la plaque chauffante (Réglage de chaleur 0 ...9)

Remarque :

- Cet appareil effectue un contrôle au moyen de l'unité de commande sensitive.
- Toujours garder les bandeaux de commande propres et secs. La moisissure
- Les graphiques et les schémas ne sont donnés qu'à titre illustratif. L'affichage réel ou les fonctions peuvent varier.

Mettre la table de cuisson en marche

Appuyez sur la touche "⏻" sur le bandeau de commande pendant au moins 1 seconde. Les affichages de la plaque chauffante s'allumeront. La plaque de cuisson est prête à l'emploi. Vous pouvez à présent allumer (sélectionner) différentes plaques chauffantes dans les 10 secondes qui suivent. Pendant le fonctionnement de l'interrupteur principal "⏻", vous n'êtes pas autorisé à faire fonctionner d'autres contrôles.

Tous les affichages "0,0" de la plaque chauffante et toutes les fractions décimales liées clignotent.

La table de cuisson sera réglée automatiquement en mode de réserve si aucun fonctionnement ne se produit sous 10 secondes.

Si l'interrupteur principal "⏻" est manipulé pendant plus de 2 secondes, la table de cuisson est éteinte et réglée une nouvelle fois en mode de réserve.

Sélectionnez les plaques chauffantes (Zone de cuisson)

1. Mettre la table de cuisson en marche.
2. Appuyez sur la commande de sélection "↻" de la plaque chauffante souhaitée. Une fois la plaque chauffante sélectionnée, la fraction décimale de l'affichage de la plaque chauffante liée "0,0" clignote.

La table de cuisson sera réglée automatiquement en mode de réserve si aucun fonctionnement ne se produit sous 10 secondes.

3. Réglez le niveau de chaleur entre « 1 » et « 9 », ou entre « 9 » et « 1 », en appuyant sur les touches "▲" ou "▼".

Les touches "▲" ou "▼" sont munies d'une fonction de répétition. Si vous appuyez sur l'une des touches pendant une durée prolongée, le niveau de chaleur continuera à augmenter ou à diminuer toutes les 0,4 seconde.

Si vous commencez par la touche "▲", « 1 » apparaîtra.

La table de cuisson sera réglée automatiquement en mode de réserve si aucun fonctionnement ne se produit sous 10 secondes.

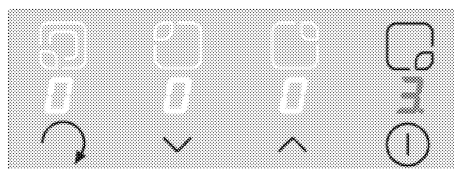

Éteindre la table de cuisson

Si l'interrupteur principal "⏻" est manipulé pendant plus de 2 secondes, la table de cuisson est éteinte et réglée une nouvelle fois en mode de réserve. S'il existe une chaleur résiduelle disponible au moment où la table de cuisson est éteinte, celle-ci sera indiquée par un "H" régulier dans l'affichage de plaque chauffante adapté.

Éteindre chaque plaque chauffante :

Vous pouvez éteindre une plaque chauffante sélectionnée de deux manières différentes :

1. Appui simultané sur les touches "▲" et "▼".
2. Diminution du réglage de chaleur à « 0 » en appuyant sur la touche "▼".

1. Appui simultané sur les touches "▲" et "▼"

La plaque chauffante souhaitée doit être choisie à l'aide de la touche "↻" de sélection de la plaque chauffante. La fraction décimale apparaît à l'écran de la plaque chauffante "0,0". Les touches "▲" et "▼" doivent être appuyées simultanément pour éteindre la plaque chauffante.

2. Réduction du réglage de chaleur à « 0 » en faisant fonctionner la touche "▼" de la plaque chauffante souhaitée

La plaque chauffante peut également être éteinte en réduisant le réglage de chaleur à « 0 ».

Charge thermique

Cette fonction facilite la cuisson. Si la charge thermique est active, la plaque chauffante fonctionnera avec une puissance maximale pendant une période de temps (voir tableau-1) La durée de charge thermique dépend du niveau de chaleur sélectionné. Ce fonctionnement est indiqué au moyen d'un « **A** » clignotant qui alterne avec la valeur du réglage de chaleur (« **A** » pendant une demi-seconde, et « **9** » pendant une autre demi-seconde) dans l'écran de la plaque chauffante. À l'issue de la durée de charge thermique, la plaque de cuisson s'éteindra, et la valeur du réglage de la chaleur sélectionnée sera indiquée de manière continue.

Chaque plaque chauffante comprend une fonctionnalité de charge thermique.

Allumer la fonction de charge thermique :

1. Mettre la table de cuisson en marche.
2. Sélectionnez la plaque chauffante souhaitée en appuyant sur les touches de sélection de la plaque chauffante.
3. Sélectionnez la valeur « **9** » du réglage de chaleur de la plaque chauffante à l'aide de la touche "▼". Après le réglage de chaleur « **9** », « **A** » seront affichés en train d'alterner. Ceci signifie que la valeur de réglage de chaleur « **9** » et la fonction de charge thermique sont désormais actives.
4. Ensuite, définissez la valeur de réglage de chaleur souhaitée à laquelle la cuisson continuera à la fin de la durée de charge thermique, à l'aide de la touche "▼" sous 10 secondes. En appuyant sur les touches "▲" ou "▼" de la plaque chauffante, le réglage de chaleur entre « **9** » et « **1** » peut être utilisé. (par exemple, vous définissez le niveau à 6).
5. L'écran affiche « **A** » et « **6** » alternativement pendant la cuisson de charge thermique entre « **A** » et « **6** » (par ex.). À l'issue de la durée de charge thermique, le chiffre « **6** » sera indiqué de manière continue.

Éteindre la fonction de charge thermique :

- La charge thermique peut être éteinte

prématurément en appuyant sur la touche "▼" jusqu'à ce que le réglage de chaleur « **0** » apparaisse.

- La puissance d'appoint peut être effacée en faisant fonctionner les capteurs "▲" et "▼" simultanément ou en réduisant progressivement le niveau en appuyant de "▼" à "0".

* Activez la zone étendue: (* Si votre appareil est doté de ces fonctions)

La zone de base doit être ajustée à un niveau supérieur à 0.

L'élément chauffant avec un élément chauffant étendu doit être sélectionné (le niveau de cuisson sélectionné clignote à l'écran). Appuyez simultanément sur les boutons "▲" et "▼". La zone étendue est activée, indiquée par le bouton "." dans l'affichage comportant sept segments. La zone étendue peut être effacée en appuyant à nouveau simultanément sur les boutons "▲" et "▼". Un autre appui simultané des boutons "▲" et "▼" réduit le niveau de cuisson à "0".

Sécurité enfants

Afin d'éviter aux enfants de mettre les plaques chauffantes en marche, vous pouvez empêcher la table de cuisson d'être allumée par mégarde. La fonctionnalité Sécurité enfants est conçue pour verrouiller l'unité de commande sensitive au cours d'un processus compliqué comportant plusieurs étapes.

Le verrouillage et le déverrouillage de la fonction Sécurité enfants ne sont disponibles qu'en mode de réserve.

Comment verrouille le module :

1. Mettre la table de cuisson en marche à l'aide de l'interrupteur principal "0".
2. Appuyez sur les touches "▲" et "▼" simultanément pendant au moins 2 secondes.
3. Ensuite, appuyez à nouveau sur la touche "▲".



La fonction Sécurité enfants sera activée et tous les affichages de la plaque chauffante indiqueront le symbole .



fonctionnement. Si une ou plusieurs plaques chauffantes ne sont pas éteintes par mégarde, la plaque chauffante sera désactivée automatiquement au bout d'un certain temps. (voir tableau-1 ci-dessous)
 La limite de la durée de fonctionnement dépend du réglage de chaleur sélectionnée. Si une minuterie était associée à la plaque chauffante, alors un symbole « 00 » s'affichera à l'écran de la minuterie pendant 10 secondes (après 10 secondes, l'indicateur de chaleur résiduelle s'allumera). Ensuite, l'écran de la minuterie s'éteint.

Après avoir éteint de manière automatique la plaque chauffante tel qu'indiqué ci-dessus, celle-ci est opérable à nouveau et la durée de fonctionnement maximale pour ce réglage de température est appliquée.

Annuler le verrouillage enfants :

La fonction Sécurité enfants est activée de la même façon qu'elle peut être désactivée

1. Mettre la table de cuisson en marche à l'aide de l'interrupteur principal "0".
2. Appuyez sur les touches  et  simultanément pendant au moins 2 secondes.
3. Ensuite, appuyez à nouveau sur la touche .

Tous les écrans de la plaque chauffante affichent  au cours de la période de déverrouillage.  disparaîtra immédiatement après un déverrouillage réussi.

Limitations de la durée de fonctionnement

La commande de la table de cuisson dispose d'une limitation de la durée de

Réglage de chaleur	Plage d'interruption (en secondes)	Plage de démarrage (en secondes)	Limitation de la durée de fonctionnement (en heure)	Durée de charge thermique en seconde
0	0	0	0	-
U	45,9	1,1	6	-
1	45,6	1,4	6	60
2	43,6	3,4	6	180
3	41,3	5,7	5	288
4	38,4	8,6	5	390
5	35,9	11,1	4	510
6	33,1	13,9	1,5	150
7	26,2	20,8	1,5	210
8	19,2	27,8	1,5	270
9	0	47,0	1,5	-

Tableau -1: Paramètres de réglage de température, durée de cycle : 47,0 s

Fonctions de chaleur résiduelle
 Une (chaleur résiduelle)  s'affiche à l'écran de la plaque chauffante d'une plaque chauffante désactivée ou d'une table de cuisson si une température de surface supérieure à 60°C était déterminée pour la table de cuisson. Un « 0 » s'affichera à l'écran lorsque la chaleur résiduelle descend en dessous du seuil de 60 °C.
 Après une interruption de la tension

d'alimentation, l'écran de l'affichage de la chaleur résiduelle clignote si la plaque chauffante correspondante avait une chaleur résiduelle supérieure à 60 °C avant l'interruption de l'alimentation. L'affichage clignotera jusqu'à ce que la durée de chaleur résiduelle maximale expire ou que la plaque chauffante soit sélectionnée et activée.

Calibration du capteur et messages d'erreur

La commande de la table de cuisson effectue une calibration automatique par rapport au capteur, vitre et conditions ambiantes après l'application de la tension principale. Aucun objet n'est autorisé à couvrir la surface vitrée du capteur au cours de la calibration. En outre, la commande de la table de cuisson ne peut être exposée à une forte illumination, comme la lumière du soleil, les fortes lumières halogènes, etc.

Raison de l'erreur	Affichage
Témoin ambiant trop élevé	F1
voyant de pulsation solide (tube fluorescent)	F2
Capteur couvert avec un objet brillant	F3
Témoin ambiant fortement fluctuant	F4

Tableau -2: Codes d'erreurs et sources d'erreurs

Exemple de l'application:

La calibration s'effectue sans problèmes si l'illumination suivante est présente:

Illumination à travers une ampoule sans réflecteur (100W, opal) sur une distance de 70 cm au-dessus de la table de cuisson vitrocéramique.

Après une calibration réussie, la fonction de la table de cuisson est également garantie, même avec une forte illumination. C'est l'exemple du faisceau lumineux halogène avec réflecteur (50W).

En cas d'erreur, la calibration est répétée jusqu'à ce que les conditions ambiantes favorisent une calibration réussie. Le fonctionnement de la commande de la table de cuisson n'est possible que si la calibration de tous les capteurs est terminée avec succès.



La commande sensitive est munie d'un détecteur qui protège contre la surchauffe.

En réponse au détecteur, le brûleur en question sera désactivé. Pour plus d'informations concernant les explications ou messages d'erreur,

Vous devez enlever tous les objets sur la table de cuisson pendant le processus de calibration. Bien plus, le témoin ambiant ne doit pas être très élevé au cours de la calibration.

Si l'utilisateur reçoit les messages F2, F2 ou F4, il devra éteindre toutes les sources de témoin ambiant. Dans le cas contraire, il devra couvrir la fenêtre pendant le processus de calibration après le premier branchement au cordon d'alimentation. Après un processus de calibration réussi, la commande tolère un taux très élevé de témoin ambiant.

Pendant le fonctionnement de la commande de la table de cuisson, celle-ci adopte et calibre à nouveau les changements intervenus dans les conditions ambiantes.

veuillez consulter le tableau.

En cas d'enclenchement ininterrompu d'une touche (pendant plus de 10 secondes), le système de commande entier sera désactivé et un signal permanent retentira.

6 Maintenance et entretien

Généralités

Un nettoyage régulier de l'appareil en rallongera la durée de vie et diminuera l'apparition de problèmes.



DANGER:

Débranchez l'appareil de la prise d'alimentation avant de commencer le nettoyage et l'entretien.

Vous risqueriez un choc électrique !



DANGER:

Laissez l'appareil refroidir avant de le nettoyer.

Les surfaces chaudes peuvent brûler !

- Nettoyez l'appareil après chaque utilisation. Il vous sera ainsi possible d'ôter plus facilement les résidus de nourriture éventuels, évitant ainsi qu'ils ne brûlent lors de l'utilisation suivante.
- Aucun produit nettoyant particulier n'est nécessaire pour nettoyer l'appareil. Utilisez de l'eau tiède avec du détergent, un chiffon doux ou une éponge pour nettoyer l'appareil et essuyez-le à l'aide d'un chiffon sec.
- Veillez toujours à bien essuyer les excès de liquide après le nettoyage et essuyez immédiatement tout déversement.
- N'utilisez pas de détergents contenant de l'acide ou du chlore pour nettoyer les surfaces en acier inoxydable et la poignée. Utilisez un chiffon doux avec un détergent liquide non abrasif pour nettoyer ces parties, en prenant soin de toujours frotter dans le même sens.



La surface pourrait être endommagée par certains détergents ou produits de nettoyage.

N'utilisez pas de détergents agressifs, de poudre/crèmes de nettoyage ou d'objets tranchants pour le nettoyage.



N'utilisez pas de nettoyeurs à vapeur pour le nettoyage de l'appareil, car ceux-ci présentent un risque d'électrocution.

Nettoyage de la table de cuisson

Surfaces vitrocéramiques

Essuyez la surface vitrocéramique à l'aide d'un chiffon humidifié à l'eau froide pour ne pas laisser de traces du produit de nettoyage. Séchez à l'aide d'un chiffon doux et sec. Les résidus peuvent endommager la surface vitrocéramique lors de l'utilisation suivante de la table de cuisson.

Les résidus séchés sur la surface vitrocéramique ne doivent en aucun cas être grattés au moyen de lames à crochet, de laine d'acier ou d'outils similaires.

Éliminez les traces de calcaire (tâches jaunâtres) avec un détartrant comme le vinaigre ou le jus de citron. Vous pouvez également utiliser les produits appropriés disponibles dans le commerce. Si la surface est fortement souillée, appliquez le produit de nettoyage avec une éponge et attendez qu'il soit bien absorbé. Nettoyez ensuite la surface de la table de cuisson avec un chiffon humide.



Les aliments sucrés, crèmes épaisses et sirops par exemple, doivent être nettoyés rapidement avant que la surface ne refroidisse. Dans le cas contraire, la surface vitrocéramique peut être endommagée de manière irréversible.

Avec le temps, une légère décoloration peut se produire sur les revêtements ou d'autres surfaces. Cela n'affecte en rien le fonctionnement du produit.

La surface vitrocéramique se décolore et se tâche dans des conditions normales d'utilisation, il ne s'agit pas d'un défaut.

7 Recherche et résolution des pannes

Le four émet des bruits métalliques lors des phases de chauffage et de refroidissement.

- Lorsque les pièces métalliques sont chauffées, elles peuvent se détendre et émettre ces bruits. >>> *Cela n'est pas un défaut.*

Le four ne fonctionne pas.

- Le fusible d'alimentation est défectueux ou grillé. >>> *Vérifiez les fusibles dans la boîte à fusibles. Remplacez ou réactivez-les le cas échéant.*
- L'appareil n'est pas relié à la prise de mise à la terre. >>> *Vérifiez le branchement de la prise.*
- Si l'écran ne s'allume pas lorsque vous rallumez la table de cuisson. >>> *Débranchez l'appareil au niveau du disjoncteur. Attendez 20 secondes et rebranchez-le.*



Consultez le technicien autorisé ou le revendeur qui vous a vendu l'appareil si vous ne parvenez pas à résoudre le problème après avoir suivi les instructions comprises dans ce chapitre. N'essayez jamais de réparer un appareil défectueux vous-même.

Prosím, čtěte nejprve tento návod.

Cher client,

Děkujeme za výběr produktu Beko. Doufáme, že s tímto produktem, který byl vyroben s využitím vysoce kvalitní a moderní technologie, dosáhnete těch nejlepších výsledků. Proto si před použitím produktu pečlivě přečtěte celý návod k použití a jakékoli doplňující dokumenty a uchovejte je pro budoucí použití. Pokud produkt předáte další osobě, rovněž jí předejte návod k použití. Dodržte veškerá varování a informace obsažené v návodu k použití.

Nezapomeňte, že tento návod se může vztahovat i k několika jiným modelům. Rozdíly mezi modely jsou v návodu výslovně uvedeny.

Signification des symboles

Tout au long de ce manuel, les symboles suivants sont utilisés:

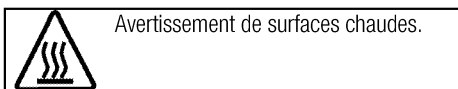
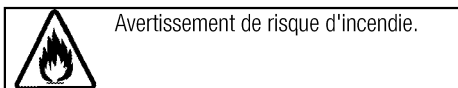
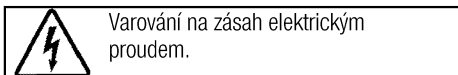
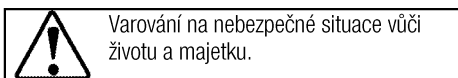

Arçelik A.Ş.
Karaağaç caddesi No:2-6
34445 Sütlüce/Istanbul/TURKEY
Made in TURKEY

1	Důležité pokyny a upozornění týkající se bezpečnosti a životního prostředí	4
	Obecná bezpečnost.....	4
	Elektrická bezpečnost.....	4
	Bezpečnost produktu.....	5
	Určené použití.....	6
	Mises en garde pour les enfants.....	6
	Likvidace starého výrobku.....	6
	Likvidace obalových materiálů.....	6
2	Obecné informace	7
	Přehled.....	7
	Technické parametry.....	7
3	Montáž	8
	Před montáží.....	8
	Instalace a připojení.....	9
	Likvidace starého výrobku.....	10
4	Příprava	11
	Tipy pro úsporu energie.....	11
	Úvodní použití.....	11
	První čištění produktu.....	11
5	Používání varné desky	12
	Obecné informace o vaření.....	12
	Používání varných desek.....	12
	Ovládací panel.....	13
6	Údržba a péče	18
	Obecné informace.....	18
	Čištění varné desky.....	18
7	Odstraňování potíží	19

1 Důležité pokyny a upozornění týkající se bezpečnosti a životního prostředí

Tento oddíl obsahuje bezpečnostní pokyny, které vám pomohou předejít riziku zranění a poškození.

Nedodržení těchto pokynů zruší platnost záruky.

Obecná bezpečnost

- Toto zařízení může být používáno dětmi staršími 8 let a osobami se sníženými fyzickými, smyslovými nebo duševními schopnostmi nebo s nedostatkem zkušeností, pokud je na ně dohlíženo nebo byly poučeny o použití zařízení bezpečným způsobem a rozumí zahrnutým rizikům.
Děti si nesmí se zařízením hrát.
Čištění a údržba uživatelem nesmí být prováděna dětmi bez dozoru.
- Instalaci a opravy musejí vždy provádět pracovníci autorizovaného servisu. Výrobce neodpovídá za škody vzniklé při procesech prováděných neoprávněnými osobami, může dojít i k propadnutí záruky. Před instalací si pečlivě přečtěte pokyny.
- Nepoužívejte výrobek, pokud je vadný nebo vykazuje viditelné škody.
- Po každém použití zkontrolujte, zda jsou všechna funkční tlačítka vypnutá.

Elektrická bezpečnost

- Dojde-li k selhání produktu, nesmí být používán až do okamžiku opravy zástupcem autorizovaného servisu. Hrozí riziko zásahu elektrickým proudem!
- Produkt zapojte pouze do uzemněné zásuvky s daným napětím a ochranou uvedenou v "Technické údaje". Uzemnění musí zajistit kvalifikovaný elektrikář, pokud používáte výrobek s transformátorem nebo bez něj. Naše společnost nenesе žádnou zodpovědnost za problémy vyplývající z neuzemnění produktu v souladu s místními směrnici.
- Produkt nikdy nemyjte nalitím vody na něj! Hrozí riziko zásahu elektrickým proudem!
- Produkt musí být během instalace, údržby, čištění nebo oprav odpojen.
- Pokud je napájecí kabel poškozen, musí jej vyměnit výrobce, jeho servisní zástupce nebo obdobně kvalifikovaná osoba, aby se předešlo riziku.
- Použijte pouze kabel uvedený v "Technické údaje".

- Spotřebič musí být nainstalován tak, aby byl ze sítě zcela odpojen. Oddělení musí být zajištěno buď zástrčkou nebo spínačem vestavěným do fixní elektrické instalace, v souladu se stavebními směrnici.
- Všechny činnosti s elektrickým zařízením a systémy mohou provádět jen autorizované osoby.
- V případě jakýchkoli poškození vypněte přístroj a odpojte jej od napájení. Za tímto účelem vypněte domovní pojistku.
- Zkontrolujte, zda je hodnota pojistky kompatibilní s výrobkem.
- Všechny větrací otvory musejí zůstat bez překážek.
- Na čištění spotřebiče nepoužívejte parní čističe, mohlo by dojít k zásahu elektrickým proudem.
- Vaření bez dozoru, při kterém používáte tuk nebo olej může být nebezpečné a může způsobit požár. NIKDY se nepokoušejte uhasit oheň vodou, ale vypněte spotřebič a poté plamen zakryjte pokličkou nebo hasicí rouškou.
- Nebezpečí požáru: Na povrchu určeném k vaření neskladujte žádné předměty.
- Je-li povrch nalomený, vypněte spotřebič, abyste tak předešli možnosti úrazu elektrickým proudem.

Bezpečnost produktu

- Spotřebič a dostupné části se při používání zahřívají. Dávejte pozor, abyste se nedotkli topných prvků. Děti do 8 let věku udržujte mimo dosah nebo pod stálým dohledem.
- Nikdy nepoužívejte výrobek, pokud váš úsudek nebo koordinaci ovlivňuje použití alkoholu a/nebo léků.
- Soyez prudent lors de l'utilisation d'alcool dans vos plats. Alkohol se při vysokých teplotách vypařuje a může způsobit požár, jelikož se vznítí, když se dostane do kontaktu s horkou plochou.
- Nestavte žádné hořlavé materiály vedle výrobku, jelikož jeho boky se při používání zahřejí.
- Tlak páry vzniklé z důvodu vlhkosti na povrchu trouby nebo ve spodní části konvice může způsobit nadsakování konvice. Proto je nutno zajistit, aby byl povrch trouby a dno hrnců vždy suché.
- Používejte pouze šrouby navržené výrobcem kuchyňského spotřebiče nebo uvedené výrobcem spotřebiče v návodu k použití jako vhodné nebo šrouby, které jsou zapojené do spotřebiče.

Použití nevhodných šroubů může způsobit nehody.

Pro spolehlivost ohně:

- Ujistěte se, zda zástručka zapadla do zásuvky a nezpůsobí vznik jiskry.
- Nepoužívejte poškozený nebo nalomený prodlužovací kabel ani jiný než originální kabel.
- Ujistěte se, zda je při zapojení není na zástrčce žádná vlhkost ani kapalina.

Určené použití

- Tento výrobek je určen pro domácí použití. Komerční použití není přípustné.
- Toto zařízení je určeno jen pro vaření. Nesmí se používat na jiné účely, například k vytápění místností.
- Výrobce nezodpovídá za žádné škody způsobené nesprávným použitím nebo manipulací.

Mises en garde pour les enfants

- Přístupné části se mohou během používání rozehrát. Malé děti udržujte mimo dosah.
- Obalové materiály jsou pro děti nebezpečné. Udržujte děti mimo dosah obalových materiálů. Veuillez jeter les fournitures d'emballage en respectant les normes relatives à l'environnement.
- Elektrické výrobky jsou nebezpečné pro děti. Udržujte děti mimo tento výrobek, pokud je v provozu, nedovolte jim hrát si s výrobkem.

- Nad spotřebič nestavte žádné předměty, na něž by děti mohly dosáhnout.

Likvidace starého výrobku

Dodržování směrnice WEEE a o likvidaci odpadů:



Tento produkt splňuje směrnici EU WEEE (2012/19/EU). Tento výrobek nese symbol pro třídění, platný pro elektrický a elektronický odpad (WEEE).

Tento produkt byl vyroben z vysoce kvalitních součástí a materiálů, které lze znovu použít a které jsou vhodné pro recyklaci. Produkt na konci životnosti nevyhazujte do běžného domácího odpadu. Odveďte ho do sběrného místa pro recyklaci elektrických a elektronických zařízení. Informace o těchto sběrných místech získáte na místních úřadech.

Dodržování směrnice RoHS:

Produkt, který jste zakoupili splňuje směrnici EU RoHS (2011/65/EU). Neobsahuje žádné škodlivé ani zakázané materiály, které jsou směrnici zakázané.

Likvidace obalových materiálů

- Obalové materiály jsou nebezpečné pro děti. Obalové materiály uschovejte na bezpečném místě mimo dosah dětí. Obalové materiály výrobku jsou vyrobeny z recyklovatelných materiálů. Zlikvidujte je správně a třídte je v souladu s pokyny pro likvidaci recyklovaného odpadu. Nelikvidujte je s běžným domácím odpadem.

2 Obecné informace

Přehled

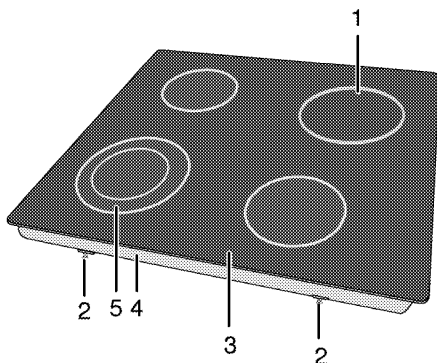

- | | | | |
|---|-------------------------|---|-----------------------|
| 1 | Plotna s jedním obvodem | 4 | Kryt základny |
| 2 | Montážní svorka | 5 | Plotna s dvěma obvody |
| 3 | Plotna | | |

Technické parametry

Napětí/frekvence	220-240 V~/380-415 V 2N ~ 50 Hz
Celková spotřeba energie	6700 W
Pojistka	min. 16 A x 2 / 32 A
Typ kabelu / průřez	H05RR-F 5 x 1,5 mm ² / 3 x 2,5 mm ²
Délka kabelu	max. 2 m
Vnější rozměry (výška/šířka/hloubka)	55 mm/580 mm/510 mm
Rozměry instalace (šířka/hloubka)	560 mm/490 mm
Hořáky	
Vpředu vlevo	Plotna s dvěma obvody
Rozměry	210/120 mm
Výkon	2200/750 W
Vzadu vlevo	Plotna s jedním obvodem
Rozměry	140 mm
Výkon	1200 W
Vzadu vpravo	Plotna s jedním obvodem
Rozměry	180 mm
Výkon	1800 W
Vpředu vpravo	Plotna s jedním obvodem
Rozměry	160 mm
Výkon	1500 W



Technické parametry se mohou měnit bez předchozího upozornění za účelem zvyšování kvality výrobku.



Obrázky v tomto návodu jsou schematické a nemusí se shodovat s vaším výrobkem.



Hodnoty na štítcích výrobku nebo v doprovodné dokumentaci jsou zjišťovány v laboratorních podmínkách podle příslušných norem. Podle provozních a okolních podmínek výrobku se tyto hodnoty mohou měnit.

3 Montáž

Výrobek musí nainstalovat kvalifikovaná osoba v souladu s platnými předpisy. Jinak není možné uznat záruku. Výrobce neodpovídá za škody vzniklé při procesech prováděných neoprávněnými osobami, může dojít i k propadnutí záruky.



Za přípravu místa a elektrické instalace výrobku odpovídá zákazník.



NEBEZPEČÍ:

Výrobek musí být instalován v souladu se všemi místními a/nebo elektrickými vyhláškami.



NEBEZPEČÍ:

Před instalací zkontrolujte případné vady na výrobku. Pokud nějaké objevíte, neinstalujte jej. Poškozené výrobky mohou ohrozit vaši bezpečnost.

Před montáží

Varná deska je určena pro instalaci do běžné pracovní desky. Mezi přístrojem a kuchyňskými stěnami a nábytkem musí zůstat bezpečnostní vzdálenost. Viz obrázek (hodnoty v mm).

- Lze jej používat i jako samostatně stojící spotřebič. Nad povrchem desky je nutno počítat s minimální vzdáleností 750 mm.
- (*) Pokud nad sporákem instalujete digestoř, upravte výšku instalace podle pokynů výrobce digestoře (min. 650 mm)
- Sejměte obalové materiály a přepravní zámky
- Povrchy, syntetické lamináty a lepidla musejí být tepluvzdorné (100 °C minimum).
- Pracovní deska musí být v rovině a vodorovně upevněna.
- Vyřízněte otvor pro varnou desku v pracovní desce podle montážních rozměrů.

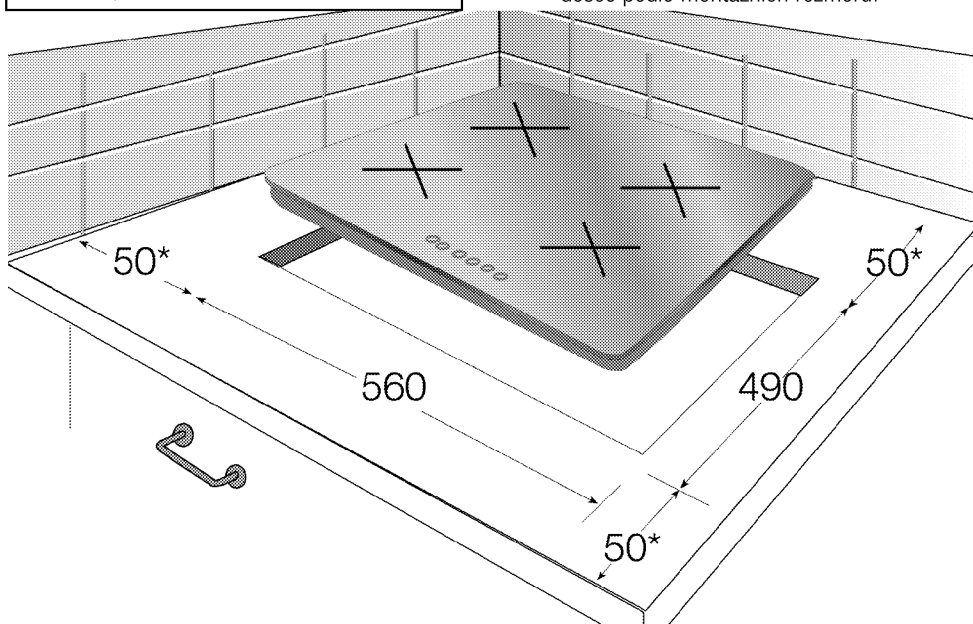

* min.

Instalace a připojení

- Příklad lze instalovat a připojovat jen v souladu se zákonnými předpisy.



Neinstalujte varnou desku na místa s ostrými hranami nebo rohy. Je zde nebezpečí zlomení sklokeramického povrchu!

Elektrické zapojení

Zapojte výrobek do uzemněné zásuvky/vedení chráněné pojistkou o vhodné kapacitě podle tabulky "Technické parametry". Uzemnění musí zajistit kvalifikovaný elektrikář, pokud používáte výrobek s transformátorem nebo bez něj. Naše společnost neodpovídá za škody vzniklé z důvodu používání výrobku bez správného uzemnění v souladu s místními předpisy.



NEBEZPEČÍ:

Výrobek smí připojit k napájení pouze autorizovaný a kvalifikovaný pracovník. Záruční lhůta výrobku začíná běžet až po řádné instalaci.

Výrobce neodpovídá za škody vzniklé při procesech prováděných neoprávněnými osobami.



NEBEZPEČÍ:

Napájecí kabel je nutno nepřiskřípnout, ohnout či zmáčknout, nesmí přijít do styku s horkými částmi zařízení.

Poškozený napájecí kabel musí vyměnit kvalifikovaný elektrikář. Jinak je zde nebezpečí zásahu elektrickým proudem, zkratu nebo požáru!

- Zapojení musí splňovat národní předpisy.
- Údaje napájení musejí odpovídat údajům na typovém štítku přístroje. Typový štítek je na zadním krytu výrobku.
- Napájecí kabel vašeho výrobku musí odpovídat hodnotám v tabulce "Technické parametry".



NEBEZPEČÍ:

Než zahájíte jakoukoli činnost na elektrické instalaci, odpojte výrobek od napájení. Hrozí riziko zásahu elektrickým proudem!

Připojování napájecího kabelu

1. Pokud s výrobkem není dodán napájecí kabel, napájecí kabel zvolený podle tabulky

(*Technické parametry, strana 7*) v souladu s elektroinstalací ve vašem domě musí být připojen k vašemu výrobku podle pokynů ve schématu ke kabelu.

Pokud nelze odpojit všechny póly v napájení, je nutno připojit odpojovací zařízení s odstupem kontaktů nejméně 3 mm (pojistky, bezpečnostní spínače, stykače) a všechny póly tohoto odpojovacího zařízení musejí být vedle výrobku (nikoli nad výrobkem) v souladu se směrnicemi IEE. Nedodržení tohoto pokynu může vést k provozním problémům a neplatnosti záruky na výrobek.



Doporučujeme provést další ochranu odpojovačem zbytkového proudu.

2. Otevřete kryt bloku svorek šroubovákem.
3. Zasuňte napájecí kabel do svorky kabelu pod zakončením a upevněte jej k hlavnímu trupu přiloženým šroubem na svěrací součástce.
4. Připojte kabely podle přiloženého schématu.

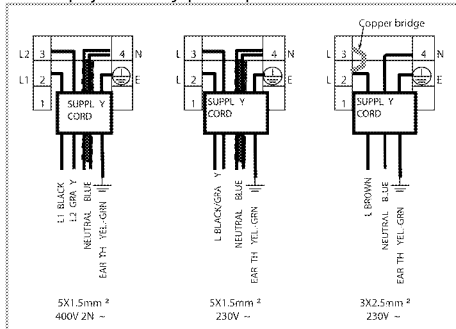

5. Po dokončení zapojení kabelu uzavřete kryt bloku svorek.
6. Veďte napájecí kabel tak, aby nebyl v kontaktu s výrobkem a nedošlo k jeho přímáčknutí mezi výrobek a stěnu.



Napájecí kabel nesmí být delší než 2 m z bezpečnostních důvodů.

Instalace výrobku

1. Těsnění, které je součástí balení, musí být naneseno na spodní okraj varné desky dle obrázku během instalace varné desky.

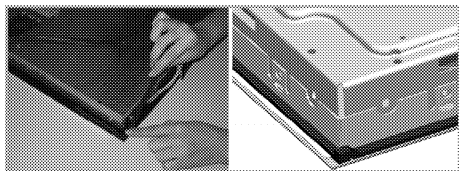

2. Umístěte varnou desku na pracovní desku a nastavte ji do správné polohy.
3. Pomocí montážních svorek upevněte desku s využitím otvorů v dolním krytu.

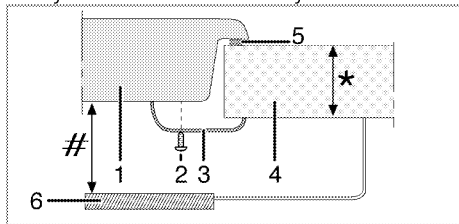

- * min. 20 & max. 40 mm
- # min. 50 mm
- 1 Varná deska
- 2 Šroub
- 3 Montážní svorka
- 4 Pracovní deska
- 5 Těsnění
- 6 Oddělovací deska

Pohled zezadu (otvory pro připojení)

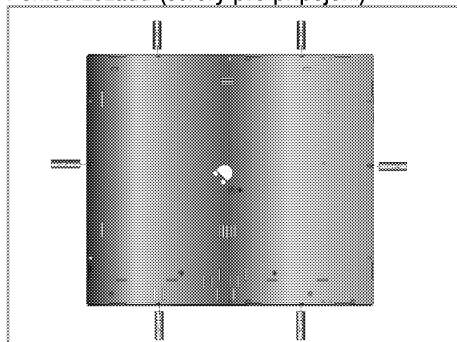

i Upevnění spojů k jiným otvorům není vhodný postup z bezpečnostních důvodů, jelikož může poškodit systém plynu a elektřiny.

Poslední kontrola

1. Zapojte napájecí kabel a zapněte pojistku výrobku.
2. Zkontrolujte funkce.

Likvidace starého výrobku

- Uschovejte si originální karton od výrobku a přepravujte výrobek v něm. Dodržujte pokyny na kartonu. Pokud nemáte originální karton, zabalte výrobek do bublin nebo silného kartonu a pevně oblepte páskou.

i Zkontrolujte vzhled výrobku, zda neobsahuje škody, k nimž mohlo dojít při přepravě.

4 Příprava

Tipy pro úsporu energie

Následující informace vám pomohou používat zařízení ekologicky a ušetřit energii:

- Zmražené potraviny před vařením rozmrazte.
- Používejte pánve/hrnce s víky na vaření. Pokud nemáte víko, spotřeba energie může vzrůst až čtyřnásobně.
- Zvolte hořák, který je vhodný pro rozměr dna hrnce. Vždy zvolte správný rozměr hrnce pro připravovaný pokrm. Větší hrnce vyžadují více energie.
- Dávejte pozor a používejte ploché hrnce při vaření na elektrických deskách. Hrnce se silným dnem zaručují lepší vodivost tepla. Dosáhnete tak úspor energie až o 1/3.
- Nádoby a hrnce musejí být vhodné pro plotny. Dna nádob nebo hrnců nesmějí být menší než plotna.

- Plotny a dna hrnců udržujte čisté. Nečistoty sníží vodivost tepla mezi plotnou a dnem hrnce.
- U dlouhodobého vaření vypněte plotnu 5 až 10 minut před koncem doby vaření. Pokud využijete zbytkového tepla, dosáhnete úspor energie až o 20%.

Úvodní použití

První čištění produktu



Povrch se může poškodit vlivem některých saponátů nebo čisticích materiálů.

Nepoužívejte agresivní saponáty, čisticí prášek/mléko ani ostré předměty při čištění.

1. Sejměte všechny obaly.
2. Setřete povrch výrobku vlhkým hadříkem nebo houbičkou a osušte hadříkem.

5 Používání varné desky

Obecné informace o vaření



Nikdy nepřilíte pánev olejem do více než jedné třetiny. Při nahřívání oleje nenechávejte varnou desku bez dozoru. Přehřátý olej znamená nebezpečí požáru. **Nikdy se nesnažte možný oheň uhasit vodou!** Když se olej vznítí, přikryjte jej požární dekou nebo vlhkým hadrem. Vypněte varnou desku, pokud je to bezpečné, a zavolejte hasiče.

- Potraviny před smažením pečlivě osušte a opatrně vložte do horkého oleje. Před smažením zkontrolujte, zda zmrazené potraviny zcela rozmrzly.
- Nezakrývejte nádobu, v níž zahříváte olej.
- Pánve a hrnce umísťujte tak, aby jejich rukojeti nebyly nad varnou desku a nemohlo dojít k jejich spálení. Na desku neumísťujte nevyvážené a snadno překlápitelné nádoby.
- Na zapnuté varné oblasti nepokládejte prázdné nádoby a hrnce. Mohly by se poškodit.
- Provoz varných oblastí naprázdno bez nádoby nebo hrnce může poškodit výrobek. Jakmile dovaříte, vypněte varné oblasti.
- Jelikož povrch výrobku může být horký, nepokládejte na něj plastové ani hliníkové nádoby. Jakékoli roztavené materiály z povrchu ihned odstraňte. Takové nádoby by neměly být používány k uchovávání potravin.
- Používejte pouze hrnce a nádoby s plochým dnem.
- Do hrnců a pánví vkládejte přiměřené množství potravin. Takto nebudete muset provádět zbytečné čištění z důvodu přetečení. Nepokládejte poklice hrnců nebo pánví na varné oblasti. Pokládejte hrnce do středu varné oblasti. Pokud chcete hrnce posunout na jinou varnou oblast, zvedněte jej a postavte ho tam, neposunujte jej.

Tipy pro sklokeramické varné desky

- Sklokeramická deska je odolná proti horku a neohroží ji ani velké teplotní rozdíly.
- Sklokeramickou desku nepoužívejte k ukládání věcí ani jako krájecí prkénko.
- Používejte pouze hrnce a pánve se strojově upraveným dnem. Ostré okraje mohou způsobit poškrábání povrchu.
- Nepoužívejte hliníkové hrnce a pánve. Hliník poškozují sklokeramickou plochu.

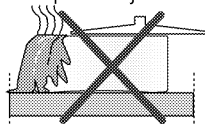

Rozlité potraviny mohou poškodit sklokeramickou desku a způsobit požár.

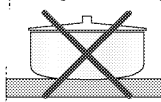

Nepoužívejte nádoby s konkávním nebo konvexním dnem.

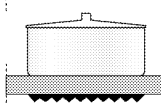

Používejte pouze hrnce a pánve s plochým dnem. Ty zajišťují snazší přenos tepla.

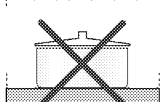

Pokud je průměr pánve příliš malý, budete plýtvat energií.

Používání varných desek

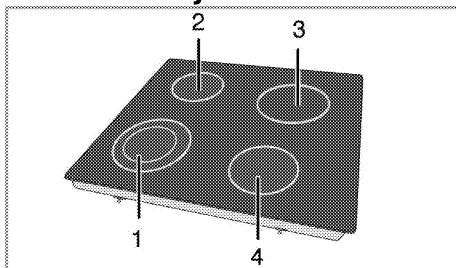

- 1 Plotna s dvěma obvody 21-23/12-14 cm
- 2 Plotna s jedním obvodem 14-16 cm
- 3 Plotna s jedním obvodem 18-20 cm
- 4 Plotna s jedním obvodem 16-18 cm je seznam doporučených průměrů pro hrnce nebo pánve na příslušné hořáky.



NEBEZPEČÍ:

Nedovolte, aby cokoli padlo na varnou desku. I malé předměty, jako je slánka, mohou varnou desku poškodit. Nepoužívejte prasklé varné desky. Těmito prasklinami může prosakovat voda a způsobit zkrat. V případě jakéhokoli poškození na povrchu (např. viditelné praskliny) okamžitě vypněte zařízení, abyste snížili riziko zásahu elektrickým proudem.



Sklokeramické desky s rychlým ohřevem vyzařují jasné světlo, jakmile je zapnete. Nedívejte se do jasného světla.

Ovládací panel

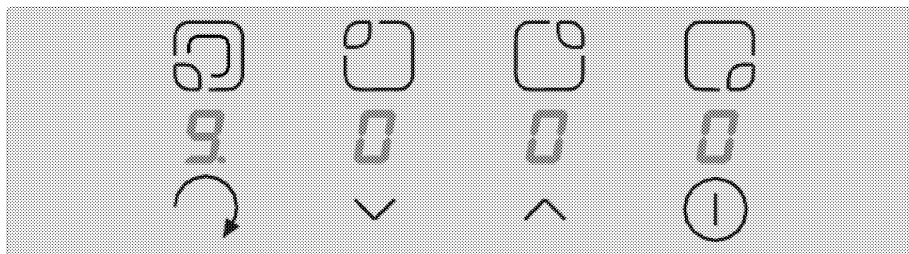

Funkce



Hlavní spínač - klávesa ZAP/VYP



Nastavení ohřevu



Nastavení ohřevu



Výběr plotýnky (přepínání)



Plotýnka (varná zóna)
Kontrolka výběru



Displej plotýnky (nastavení ohřevu
0...9)

Poznámka:

- Tento spotřebič se ovládá pomocí dotykového ovládání.
- Ovládací panely vždy udržujte čisté a suché. Vlhkost a nečistoty mohou poškodit funkci.
- Grafika a obrázky mají pouze informativní účel. Skutečné zobrazení nebo funkce se mohou lišit.

Zapnutí desky

Stiskněte klávesu "⏻" minimálně po dobu 1 sekundy. Displej plotýnky se rozsvítí. Plotýnka je připravená k použití. Během dalších 10 sekund můžete zapnout (vybrat) další plotýnky. Během obsluhy hlavního spínače "⏻", není povoleno spustit další ovládací prvky.

Displeje plotýnky blikají "⏻" a také všechny související desetinné čárky.

Plotýnka se automaticky nastaví do pohotovostního režimu, nedojde-li ke spuštění během 10 sekund.

Je-li hlavní spínač "⏻" stisknut déle než 2 sekundy, varná zóna se vypne a znovu se nastaví do pohotovostního režimu.

Výběr plotýnek (varných zón)

1. Zapněte varnou desku.
2. Stiskněte tlačítko výběru plotýnky "↻". Po výběru varné plotýnky se desetinná čárka související varné plotýnky na displeji "⏻" rozblíká.
3. Úroveň ohřevu nastavte v rozmezí "1" a "9" nebo "9" a "1" stisknutím kláves "⏻" nebo "↻".

Klávesy "⏻" nebo "↻" jsou vybavené funkcí opakování. Pokud stisknete některou z kláves déle, úroveň ohřevu se bude snižovat nebo zvyšovat každé 0,4 sekundy.

Začnete-li s klávesou "⏻", zobrazí se "9".

Plotýnka se automaticky nastaví do pohotovostního režimu, nedojde-li ke spuštění během 10 sekund.

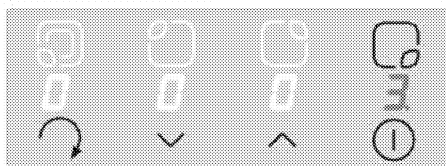

Vypnutí desky

Je-li hlavní spínač "⏻" stisknut déle než 2 sekundy, varná zóna se vypne a znovu se nastaví do pohotovostního režimu.

Je-li přítomno po vypnutí desky zbytkové teplo, zobrazí se to "H" na příslušném displeji.

Vypnutí jednotlivých plotýnek:

Varnou plotýnku lze vypnout 2 různými způsoby:

1. Současný dotyk kláves "⏻" a "↻"
2. Snížení nastavení ohřevu na "0" pomocí klávesy "↻"

1. Současný provoz kláves "⏻" a "↻"

Požadovaná plotýnka musí být vybrána pomocí klávesy pro výběr varných plotýnek "↻". Na displeji varné plotýnky "⏻" se zobrazí desetinná čárka. Klávesy "⏻" a "↻" musí být stisknuty ve stejný okamžik, a poté je možné plotýnku vypnout.

2. Snížení nastavení ohřevu na "0" pomocí klávesy "↻" požadované plotýnky

Plotýnku lze vypnout snížením nastavení na "0".

Ohřívání

Tato funkce usnadňuje vaření. Je-li ohřívání aktivní, potom se plotýnka používá s maximálním výkonem (viz tabulka 1). Čas ohřevu závisí na vybrané úrovni ohřevu. To je vyznačeno blikajícím "A" střídajícím nastavenou hodnotu (např. půl sekundy "A" a půlku sekundy "9") na displeji plotýnky. Na konci času ohřevu se plotýnka vypne a hodnota nastavení ohřevu, kterou jste vybrali, se postupně vyznačí.

Každá varná plotýnka je vybavená funkcí ohřevu.

Zapnutí funkce ohřevu:

1. Zapněte varnou desku.
2. Stisknutím tlačítek vyberte požadovanou plotýnku.

3. Vyberte hodnotu nastavení "9" pomocí klávesy "∧". Po nastavení ohřevu, se zobrazí "9" a "A". To znamená, že hodnota nastavení ohřevu "9" je nyní aktivní.

4. Potom nastavte požadovanou hodnotu ohřevu, při níž bude vaření pokračovat po ukončení ohřevu, použijte klávesu "∨", a to do 10 sekund. Stisknutím "∧" nebo "∨" lze ohřev nastavit pomocí "9" a "1" (např. nastavíte úroveň 6).

5. Během vaření se na displeji střídá "A" a "6" (e.g.) Na konci ohřevu se zobrazí "6".

Vypnutí funkce ohřevu:

- Ohřev lze vypnout stisknutím klávesy "∨" dokud se nezobrazí "0".
- Zvýšený výkon lze smazat pomocí "∧" a "∨" nebo snížit úroveň postupně stisknutím "∨" na "0".

* Aktivace rozšířené zóny:

(* Je-li vaše varná deska vybavena těmito funkcemi)

Základní zóna musí být nastavena na úroveň vyšší než 0.

Musí být vybrán ohřev s rozšířeným ohříváním (Vybraná úroveň ohřevu bliká na displeji) Současně stiskněte "∧" a senzor "∨": Rozšířená zóna je aktivována, což je vyznačeno pomocí "." (tečka) na displeji. Rozšířenou zónu lze vymazat opětovným stisknutím "∧" a "∨". Další současný stisk "∧" a "∨" vymaže úroveň vaření na "0".

Dětský zámek

Chcete-li zabránit tomu, že plotýnky zapnou děti, můžete varnou desku zabezpečit proti neúmyslnému zapnutí. Funkce dětského zámku je určena k uzamknutí dotykového panelu v komplikovaném více krokovém procesu. Dětský zámek a odemknutí je k dispozici pouze v pohotovostním režimu.



Jak zamknout modul:

1. Desku zapněte pomocí hlavního spínače "ⓘ".
2. Současně stiskněte "↻" a "∨" minimálně po dobu 2 sekund.
3. Potom znovu stiskněte klávesu "∧". Funkce dětského zámku se aktivuje a na displeji všech plotýnek se zobrazí symboly .

Zrušení dětského zámku:

Dětský zámek lze deaktivovat stejně jako se provede jeho aktivace.

1. Desku zapněte pomocí hlavního spínače "ⓘ".
2. Současně stiskněte klávesy "↻" a "∨", minimálně po dobu 2 sekund.
3. Potom znovu stiskněte klávesu "∨".

Během odemýkání se na všech displejích zobrazí .  zmizí ihned po úspěšném odemknutí.

Omezení délky provozu

Ovládání desky má své omezení provozní doby. Pokud se jedna nebo více plotýnek nedopatřením vypne, plotýnka se po uplynutí určitého času automaticky deaktivuje. (viz tabulka 1 níže) Omezení provozní doby závisí na vybraném nastavení ohřevu.

Pokud byl časovač spojený s varnou plotýnkou, potom se na displeji zobrazí po dobu 10 sekund "00" (po 10 sekundách se rozsvítí kontrolka zbytkového tepla). Poté se displej vypne.

Po automatickém vypnutí varné plotýnky, jak je popsáno výše, lze plotýnku spustit znovu a použije se maximální provozní čas pro toto nastavení.

Nastavení ohřevu	VYP.- Časové období v s	ZAP.- Časové období v s	Omezení provozního času v h.	Délka trvání ohřevu v s
0	0	0	0	-
U	45,9	1,1	6	-
1	45,6	1,4	6	60
2	43,6	3,4	6	180
3	41,3	5,7	5	288
4	38,4	8,6	5	390
5	35,9	11,1	4	510
6	33,1	13,9	1,5	150
7	26,2	20,8	1,5	210
8	19,2	27,8	1,5	270
9	0	47,0	1,5	-

Tabulka -1: Nastavení parametrů vytápění, čas cyklu 47,0 s

Funkce zbytkového tepla

Na displeji deaktivované plotýnky nebo je-li teplota povrchu vyšší než 60°C se zobrazí "H" (zbytkové teplo). "0" se rozsvítí na displeji, když zbytkové teplo klesne pod 60°C.

Po přerušení napájení se rozblíká kontrolka zbytkového tepla, pokud bylo na příslušné plotýnce zbytkové teplo vyšší než 60 °C ještě než došlo k přerušení napájení. Displej se rozblíká dokud neuplyne čas pro max. zbytkové teplo nebo bude-li tato plotýnka vybrána a aktivována.

Kalibrace snímačů a hlášení o chybách

Ovládání varné desky provede automatickou kalibraci v odkazu na podmínky snímače, skla a okolí, poté, co se použije napájení. Není dovoleno, aby během kalibrace pokrývaly povrch jakékoli předměty. Kromě toho ovládání desky nemůže být vystaveno silnému osvětlení, např. slunečnímu světlu, silným zářivkám, atd.

Příčina chyby	Displej
Příliš vysoké okolní světlo	F1
Silné pulzační světlo (zářivka)	F2
Snímač je překrytý lesklým předmětem	F3
Silné kolísající okolní světlo	F4

Tabulka-2: Chybové kódy a zdroj chyb

Příklad aplikace:

Kalibrace se provede bez problémů, je-li přítomno následující osvětlení:

Osvětlení pomocí žárovky bez reflektoru (100W, opál) ze vzdálenosti 70 cm nad sklo keramickou deskou.

Po úspěšné kalibraci je funkce desky rovněž zajištěna i při silném osvětlení, např. bodovým reflektorem (50W).

V případě chyby se kalibrace opakuje dokud okolní podmínky nepovolí úspěšnou kalibraci. Provoz varné desky je možný pouze pokud byla kalibrace všech senzorů úspěšně dokončena.

Během kalibrace musíte z desky sejmout všechny předměty. Kromě toho, okolní světlo by nemělo být během kalibrace příliš vysoké.



Dotykový panel má snímač, který ho chrání před přehřátím. Při reakci na tento snímač se deaktivuje příslušný hořák. Informace o vysvětlení nebo chybových zprávách viz tabulka.

V případě, že se zobrazí zpráva F2, F2 nebo F4, uživatel musí vypnout všechny okolní zdroje světla nebo po čas kalibrace zakrýt okno. Po úspěšně provedené kalibraci lze desku používat i při vysokém osvětlení.

Během obsluhy desky se deska neustále přizpůsobuje a rekalibruje tak, aby se přizpůsobila změnám okolních podmínek.

V případě neustálé aktivace tlačítka (déle než 10 sekund), se celý systém deaktivuje a ozve se zvukový signál.

6 Údržba a péče

Obecné informace

Životnost výrobku se prodlouží a případné problémy se omezí, pokud je výrobek pravidelně čištěn.



NEBEZPEČÍ:

Odpojte zařízení od napájení, než začnete s údržbou a čištěním.
Hrozí riziko zásahu elektrickým proudem!



NEBEZPEČÍ:

Před čištěním nechte přístroj vychladnout.
Horké povrchy mohou způsobovat popáleniny!

- Výrobek po každém použití pečlivě vyčistěte. Takto snadněji odstraníte nečistoty z pečení, které se takto nebudou při příštím použití přístroje dále připalovat.
- Pro čištění přístroje nejsou potřeba žádná zvláštní čisticí prostředky. Výrobek omyjte vodou s mycím přípravkem a hadříkem nebo houbou a osušte ji suchým hadrem.
- Vždy zkontrolujte, zda byla jakákoli zbylá kapalina po čištění pečlivě očištěna a případná vylitá kapalina vysušena.
- K čištění nerezových ploch a rukojeti nepoužívejte čisticí prostředky obsahující kyselinu nebo chlorid. K očištění těchto částí použijte měkký hadřík s tekutým rozpouštědlem (ne brusným) a dávejte pozor, abyste čistili jedním směrem.



Povrch se může poškodit vlivem některých saponátů nebo čisticích materiálů.
Nepoužívejte agresivní saponáty, čisticí prášek/mléko ani ostré předměty při čištění.



Na čištění spotřebiče nepoužívejte parní čističe, mohlo by dojít k zásahu elektrickým proudem.

Čištění varné desky.

Sklokeramické povrchy

Povrch sklokeramické desky otřete hadrem namočeným do studené vody, aby se odstranily zbytky čističe. Osušte měkkým suchým hadrem. Zbytky čisticího prostředku by mohly poškodit sklokeramickou desku při jejím příštím použití.

Dried residues on the glass ceramic surface should under no circumstances be scraped with hook blades, steel wool or similar tools.

Vápenaté usazeniny (žluté skvrny) odstraňte malým množstvím odstraňovače vodního kamene, jako například octem nebo citronovou šťávou.

Můžete rovněž použít i vhodné komerčně dostupné produkty.

Pokud je povrch silně znečištěn, naneste čisticí houbou a vyčkejte, dokud se nevsákne. Poté vyčistěte povrch desky vlhkým hadrem.



Potravinové zbytky, jako je hustý krém nebo sirup, je nutno ihned setřít a nečekat, až povrch vychladne. Jinak může být sklokeramická deska nevratně poškozena.

Časem může barva nátěru nebo na jiných plochách mírně vyblednout. To nemá vliv na fungování výrobku.

Blednutí barev a skvrny na sklokeramické desce jsou normálním jevem, ne vadou.

7 Odstraňování potíží

Při zahřívání a ochlazování výrobek vydává kovový zvuk.

- Když se zahřejí kovové součástky, mohou se rozpínat a způsobovat hluk. >>> *Nejde o závadu.*

Výrobek nehřeje.

- Hlavní pojistka je vadná nebo uvolněná. >>> *Zkontrolujte pojistky v pojistkové skříni. Pokud je to nutné, vyměňte je nebo znovu aktivujte.*
- Výrobek není zapojen do (uzemněné) zásuvky. >>> *Zkontrolujte zapojení zástrčky.*
- Pokud se displej nerozsvítí, když varnou desku znovu zapnete. >>> *Odpojte spotřebič u přerušovače. Počkejte 20 sekund a znovu jej zapojte.*



Pokud nemůžete odstranit poruchu ani poté, co jste postupovali podle pokynů obsažených v této části, obraťte se na autorizovaného servisního pracovníka nebo prodejce, u něhož jste výrobek zakoupili. Nikdy se nepokoušejte opravovat vadný výrobek sami.

Túto príručku si prečítajte ako prvú!

Vážený zákazník,

Ďakujeme, že ste si vybrali výrobok Beko. Dúfame, že sa dočkáte tých najlepších výsledkov od výrobu, vyrobeného vo vysokej kvalite a s najmodernejšími technológiami. Preto vám odporúčame, aby ste si túto používateľskú príručku a iné sprievodné dokumenty prečítali pred použitím výrobku celé a aby ste si ich odložili pre referenciu v budúcnosti. Ak rúru prevediete na inú osobu, dajte tejto osobe aj užívateľskú príručku. Riadte sa všetkými varovaniami a informáciami užívateľskej príručky.

Pamätajte si, že táto užívateľská príručka sa môže vzťahovať aj na niektoré ďalšie modely. Rozdiely medzi modelmi sú v príručke presne vymedzené.

Vysvetlivky k symbolom

V celej užívateľskej príručke sa používajú nasledujúce symboly:

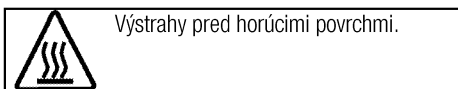
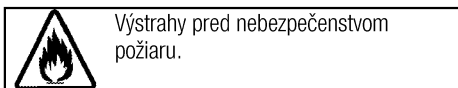
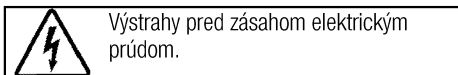
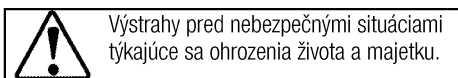
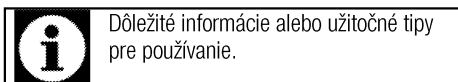

Arçelik A.Ş.
Karaağaç caddesi No:2-6
34445 Sütlüce/Istanbul/TURKEY
Made in TURKEY

1 Dôležité pokyny týkajúce sa bezpečnosti a životného prostredia	4	4 Prípravy	12
Všeobecná bezpečnosť	4	Tipy na šetrenie energiou	12
Elektrická bezpečnosť	4	Prvé použitie	12
Bezpečnosť produktu	5	Prvé čistenie výrobku	12
Zamýšľané použitie	6	5 Používanie platne	13
Bezpečnosť detí	6	0/Všeobecné informácie o varení	13
Likvidácia starého výrobku	6	Používanie platní	13
Likvidácia obalového materiálu	7	Ovládací panel	14
2 Všeobecné informácie	8	6 Údržba a starostlivosť	20
Prehľad	8	Všeobecné informácie	20
Technické parametre	8	Čistenie platne	20
3 Montáž	9	7 Riešenie problémov	21
Pred montážou	9		
Montáž a pripojenie	10		
Budúca preprava	11		

1 Dôležité pokyny týkajúce sa bezpečnosti a životného prostredia

Táto časť obsahuje bezpečnostné pokyny, ktoré vám pomôžu predísť riziku zranenia a poškodenia majetku. Porušenie týchto pokynov môže viesť k zrušeniu záruky.

Všeobecná bezpečnosť

- Tento spotrebič nesmie byť používaný deťmi vo veku menej ako 8 rokov a osobami so zníženými fyzickými, zmyslovými alebo duševnými schopnosťami alebo osobami s nedostatkom skúseností a znalostí, ak nie sú pod dozorom zodpovednej osoby alebo ak nedostanú pokyny týkajúce sa bezpečného používania spotrebiča alebo nerozumejú možným rizikám. Deti sa so spotrebičom nesmú hrať. Čistenie a užívateľská údržba stroja nesmie byť vykonávaná deťmi bez dozoru.
 - Montáž a opravu musia vždy vykonávať autorizovaní servisní technici. Výrobca nebude zodpovedný za škody, ktoré majú pôvod v postupoch, ktoré vykonávajú neoprávnené osoby a môže to mať za následok zrušenie záruky. Pred montážou si pozorne prečítajte tieto pokyny.
 - Ak je výrobok chybný alebo ak má akékoľvek viditeľné poškodenie, nepoužívajte ho.
- Po každom použití skontrolujte, či je funkčný gombík vypnutý.

Elektrická bezpečnosť

- Ak má produkt poruchu, nemal by sa obsluhovať, kým ho neopraví autorizovaný servisný technik. Hrozí riziko zásahu elektrickým prúdom!
- Len pripojte výrobok k uzemnenej zásuvke/sieti s napätím a ochranou ako je to uvedené v časti „Technické špecifikácie“. Ak používate výrobok s transformátorom alebo bez neho, montáž uzemnenia prenechajte na kvalifikovaného elektrikára. Naša spoločnosť nebude niesť zodpovednosť za žiadne problémy spôsobené neuzemnením v súlade s miestnymi predpismi.
- Výrobok nikdy neumývajte rozptýlením alebo nalievaním vody naň! Hrozí riziko zásahu elektrickým prúdom!
- Výrobok sa počas montáže, údržby a postupov čistenia a opravy musí odpojiť.
- Ak je kábel sieťového pripojenia pre výrobok poškodený, musí ho vymeniť výrobca, jeho servisný agent alebo podobne kvalifikovaná osoba, aby sa predišlo rizikám.

- Používajte iba pripojovací kábel uvedený v časti „Technické špecifikácie”.
- Zariadenie sa musí namontovať tak, aby sa úplne mohlo odpojiť od siete. Oddelenie sa musí zabezpečiť buď sieťovou zástrčkou alebo spínačom zabudovaným do pevnej elektrickej inštalácie v súlade s montážnymi predpismi.
- Všetky práce na elektrických zariadeniach a systémoch by mali vykonávať iba autorizovaní kvalifikovaní odborníci.
- V prípade akéhokoľvek poškodenia vypnite prístroj a odpojte ho od sieťového zdroja. Aby ste tak urobili, vypnite poistky v domácnosti.
- Uistite sa, že menovitý výkon hodnota poistky je kompatibilný s výrobkom.
- Ak v riadoch používate alkoholické nápoje, dávajte pozor. Alkohol sa pri vysokých teplotách vyparuje a môže spôsobiť požiar, pretože sa môže vznietiť, ak príde do styku s horúcimi povrchmi.
- Nekladte žiadne horľavé látky do blízkosti produktu, pretože bočné strany sa počas používania zohrejú.
- Nezakrývajte žiadny z vetracích otvorov.
- Na čistenie zariadenia nepoužívajte parné čističe, pretože by to mohlo spôsobiť zásah elektrickým prúdom.
- Varenie na platni s tukom alebo olejom môže byť bez dozoru nebezpečné alebo môže spôsobiť požiar. NIKDY sa nepokúšajte uhasiť oheň vodou, ale spotrebič vypnite a potom oheň prikryte, napr. s pokrievkou alebo hasiacim rúškom.

Bezpečnosť produktu

- Spotrebič a jeho prístupné časti sa môžu počas používania veľmi zohriať. Dávajte pozor, aby ste sa nedotkli výhrevných prvkov. Deti vo veku do 8 rokov udržiavajte mimo dosah, okrem prípadu, že na ne neustále dozeráte.
- Výrobok nikdy nepoužívajte v prípade, keď máte ovplyvnený úsudok alebo koordináciu po požití alkoholu a/alebo liekov.
- Nebezpečenstvo ohňa: Na varnom povrchu neskladujte žiadne predmety.
- Ak je povrch prasknutý, vypnite spotrebič, aby ste zabránili elektrickému šoku.
- Tento spotrebič sa nemá obsluhovať pomocou externého časovača ani samostatného diaľkového ovládania.
- Pohyb platne môže byť spôsobený tlakom výparov, ktorý vznikol kvôli

vlhkosti na povrchu platne alebo v spodnej časti nádoby. Preto sa ubezpečte, že povrch rúry a dolné časti nádob sú vždy suché.

- Ako kryt platní používajte iba kryt navrhnutý výrobcom sporáku alebo taký, ktorý je v návode na použitie uvedený ako vhodný alebo kryt platní patriaci k sporáku. Použitie nevhodného krytu môže spôsobiť nehodu.

Záruka produktu voči požiaru

- Uistite sa, že zástrčka zapojená v zásuvke tak aby nedošlo k iskreniu.
- Nepoužívajte poškodené, zrezané alebo nadpojené káble, výnimkou sú iba originálne káble.
- Uistite sa, že v zásuvke, do ktorej bude produkt pripojený nie je vlhko.

Zamýšľané použitie

- Tento výrobok je navrhnutý na používanie v domácnosti. Komerčné využitie nie je prípustné.
- Tento spotrebič je určený len na varenie. Nesmie sa používať na iné účely, napríklad na vykurovanie miestnosti.
- Výrobca nebude zodpovedný za žiadne škody spôsobené nesprávnym používaním alebo manipuláciou.

Bezpečnosť detí

- Prístupné časti môžu byť počas použitia horúce. Uchovajte z dosahu malých detí.
- Obalové materiály sú pre deti nebezpečné. Obalové materiály držte mimo dosahu detí. Likvidujte všetky časti balenia v súlade s predpismi o životnom prostredí.
- Elektrické výrobky sú pre deti nebezpečné. Držte deti mimo dosahu výrobku, keď pracuje a nedovoľte deťom, aby sa s výrobkom hrali.
- Nad spotrebič neukladajte žiadne veci, na ktoré by deti mohli dosiahnuť.

Likvidácia starého výrobku

V súlade so smernicou o odpadoch z elektrických a elektronických zariadení a zneškodňovaní odpadov:



Tento produkt je v súlade so smernicou o odpadoch z elektrických a elektronických zariadení EÚ (2012/19/EÚ) Tento produkt obsahuje symbol triedeného odpadu pre odpadové elektrické a elektronické vybavenie (WEEE).

Tento produkt bol vyrobený z vysoko kvalitných častí a materiálov, ktoré môžu byť znovu použité a sú vhodné na recykláciu. Na konci životnosti

odpad z produktu neodstraňujte s bežným odpadom z domácnosti ani s iným odpadom. Recyklujte ho v zbernom mieste určenou na recykláciu elektrického a elektronického vybavenia. Pre zistenie informácií o zberných miestach kontaktujte miestne úrady.

V súlade s Obmedzením používania niektorých nebezpečných látok v elektronických a elektrických zariadeniach:

Tento produkt bol zakúpený v súlade so smernicou o odpadoch z elektrických a elektronických

zariadení EÚ (2011/65/EÚ)
Neobsahuje žiadne nebezpečné alebo zakázané materiály špecifikované smernicou.

Likvidácia obalového materiálu

- Obalové materiály sú pre deti nebezpečné. Obalové materiály uchovávajte na bezpečnom mieste, mimo dosahu detí. Obalové materiály výrobku sú vyrobené z recyklovateľných materiálov. Riadne ich zlikvidujte a roztriedte v súlade s pokynmi na recykláciu odpadu. Nelikvidujte ich spolu s bežným odpadom z domácnosti.

2 Všeobecné informácie

Prehľad

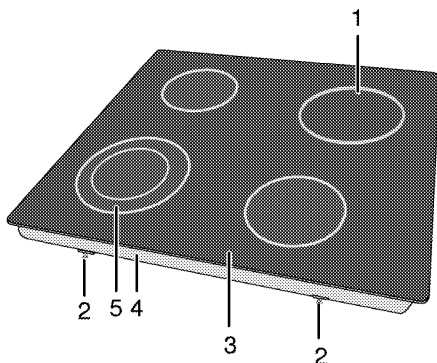

- | | | | |
|---|----------------------------|---|---------------------------|
| 1 | Jednookruhovú varnú platňu | 4 | Základný kryt |
| 2 | Montážna svorka | 5 | Dvojokruhovú varnú platňu |
| 3 | Platňa horáka | | |

Technické parametre

Napätie/frekvencia	220-240 V~/380-415 V 2N ~ 50 Hz
Čelkový príkon	6700 W
Poistka	min. 16 A x 2 / 32 A
Typ kábla/prierez	H05RR-F 5 x 1,5 mm ² / 3 x 2,5 mm ²
Dĺžka kábla	max. 2 m
Vonkajšie rozmery (výška/šírka/hĺbka)	55 mm/580 mm/510 mm
Montážne rozmery (šírka/hĺbka)	560 mm/490 mm

Horáky

Vpredu vľavo	Dvojokruhovú varnú platňu
Rozmer	210/120 mm
Výkon	2200/750 W
Vzadu vľavo	Jednookruhovú varnú platňu
Rozmer	140 mm
Výkon	1200 W
Vzadu vpravo	Jednookruhovú varnú platňu
Rozmer	180 mm
Výkon	1800 W
Vpredu vpravo	Jednookruhovú varnú platňu
Rozmer	160 mm
Výkon	1500 W



Technické parametre sa môžu zmeniť bez predchádzajúceho upozornenia za účelom zlepšenia kvality výrobku.



Obrázky v tejto príručke sú schematické a nemusia sa úplne zhodovať s vaším výrobkom.



Hodnoty uvedené na štítkoch produktov alebo v sprievodnej dokumentácii boli dosiahnuté v laboratórnych podmienkach v súlade s príslušnými normami. V závislosti od prevádzkových podmienok a podmienok okolitého prostredia výrobku sa tieto hodnoty môžu líšiť.

3 Montáž

Výrobok musí namontovať kvalifikovaná osoba podľa platných predpisov. V opačnom prípade záruka stratí platnosť. Výrobca nebude zodpovedný za škody, ktoré majú pôvod v postupoch, ktoré vykonajú neoprávnené osoby a môže to mať za následok zrušenie záruky.



Príprava miesta a montáž prívodov elektriny pre výrobok je na zodpovednosti zákazníka.



NEBEZPEČENSTVO:

Výrobok musí byť namontovaný v súlade so všetkými miestnymi plynovými a/alebo elektrickými nariadeniami.



NEBEZPEČENSTVO:

Pred montážou vizuálne skontrolujte, či na výrobku nie sú žiadne závady. Ak sú, výrobok nemontujte. Poškodené výrobky predstavujú riziko pre vašu bezpečnosť.

Pred montážou

Platňa je určená na montáž v bežných pracovných plochách. Bezpečná vzdialenosť musí byť ponechaná medzi spotrebičom a kuchynskými stenami a nábytkom. Pozrite si obrázok (hodnoty sú v mm).

- Môže sa tiež používať ako voľne stojaci spotrebič. Nad povrchom platne zabezpečte priestor minimálne 750 mm.
- (*) Ak sa nad sporák chystáte nainštalovať kryt sporáka, ohľadom inštaláčnej výšky (min. 650 mm) sa obráťte na pokyny od výrobcu krytu sporáka
- Odstráňte obalové materiály a prepravné pásky.
- Povrchy, syntetické lamináty a lepidlá musia byť teplovzdorné (minimálne 100 °C).
- Pracovná plocha musí byť zarovnaná a upevnená horizontálne.
- Vytvorte otvor pre platňu na pracovnej ploche podľa montážnych rozmerov.

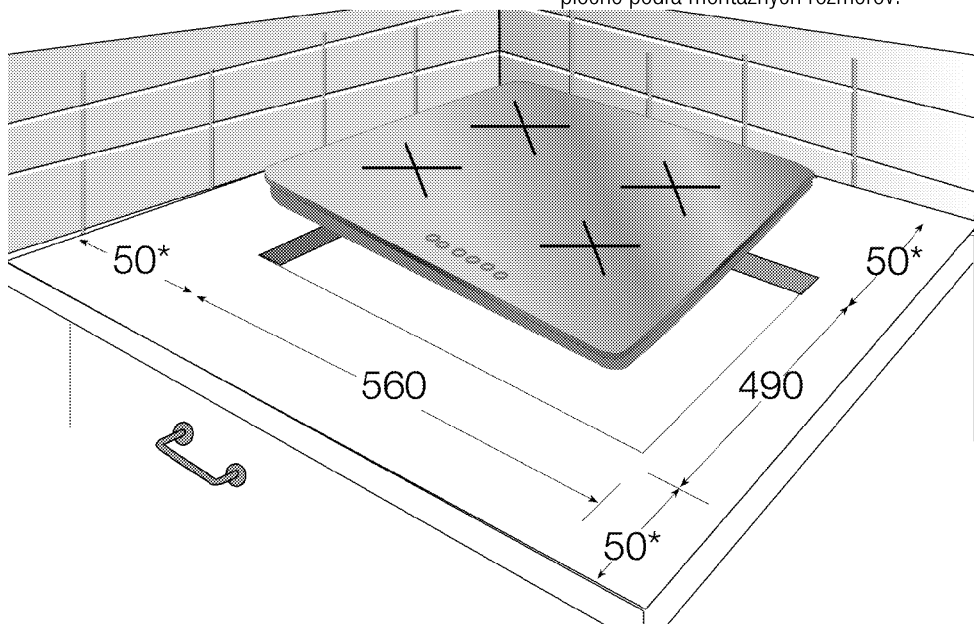

* min.

Montáž a pripojenie

- Produkt môžete namontovať a pripojiť jedine v súlade so zákonnými pravidlami pre montáž.



Platňu nemontujte na miesta s ostrými hranami alebo rohmi.
Existuje tam riziko rozbitia sklokeramického povrchu!

Elektrické pripojenie

Výrobok pripojte k uzemnenej zásuvke/sieti, chránenej poistkou s vhodnou kapacitou tak, ako je to uvedené v tabuľke „Technické parametre“. Ak používate výrobok s transformátorom alebo bez neho, montáž uzemnenia prenechajte na kvalifikovaného elektrikára. Naša spoločnosť nezodpovedá za žiadne škody, ktoré sú spôsobené v dôsledku používania výrobku bez namontovaného uzemnenia v súlade s miestnymi predpismi.



NEBEZPEČENSTVO:

Výrobok musí k sieťovému zdroju pripojiť iba autorizovaná a kvalifikovaná osoba. Záručná doba výrobku začína plynúť iba po správnej montáži.

Výrobca nebude zodpovedný za škody, ktoré majú pôvod v postupoch, ktoré vykonajú neoprávnené osoby.



NEBEZPEČENSTVO:

Sieťový kábel nesmie byť stisnutý, ohnutý, ani stlačený, ani nesmie prísť do styku s horúcimi časťami výrobku.

Poškodený sieťový kábel musí vymeniť kvalifikovaný elektrikár. V opačnom prípade existuje riziko zásahu elektrickým prúdom, skratu alebo požiaru!

- Pripojenie musí byť vykonané v súlade s miestnymi predpismi.
- Údaje sieťového napájania sa musia zhodovať s údajmi uvedenými na typovom štítku výrobku. Typový štítek sa nachádza na zadnom puzdre produktu.
- Sieťový kábel vášho výrobku musí byť v súlade s tabuľkou „Technické parametre“.



NEBEZPEČENSTVO:

Pred začatím akejkoľvek práce na elektroinštalácii odpojte výrobok od sieťového zdroja.
Hrozí riziko zásahu elektrickým prúdom!

Pripojenie napájacieho kábla

1. Ak sa spoločne s týmto produktom nedodá napájací kábel, k produktu musíte podľa pokynov v schéme zapojenia pripojiť napájací kábel, ktorý z tabuľky (*Technické parametre, strana 8*) vyberiete podľa elektrickej inštalácie u vás doma.

Ak nie je možné odpojiť všetky póly od napájacieho zdroja, bude potrebné pripojiť odpojovacie zariadenie s min. 3 mm odstupom kontaktov (poistky, bezpečnostné spínače vedenia, kontakty) a všetky póly tohto odpojovacieho zariadenia sa musia nachádzať vedľa zariadenia (nie nad ním) v súlade so smernicami IEE. Ak sa tento pokyn nedodrží, môže to spôsobiť prevádzkové problémy a stratu platnosti záruky na produkt.



Odporúča sa dodatočná ochrana zvyškovým prúdovým ističom.

2. Kryt svorkovnice otvorte pomocou skrutkovača.
3. Napájací kábel vložte cez káblovú svorku pod koncovku a k hlavnému telu ho zabezpečte pomocou integrovanej skrutky, ktorá sa nachádza na komponente zasvorkovania kábla.
4. Káble pripojte v súlade s dodanou schémou.

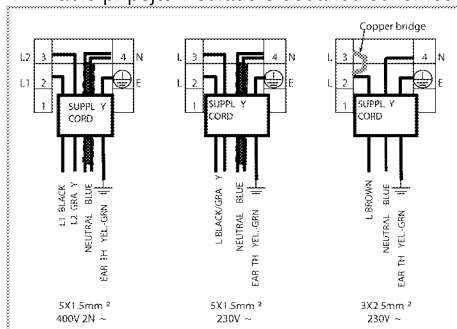

5. Po dokončení zapojení vodičov zatvorte kryt svorkovnice.

- Napájací kábel uložte tak, aby sa nedotýkal produktu a aby nebol stlačený medzi produktom a stenou.



Napájací kábel nesmie byť z bezpečnostných dôvodov dlhší ako 2 m.

Inštalácia produktu

- Tesnenie dodávané v balení musíte počas montáže platne naniest' na dolný ohyb plášt'a okolo platne tak, ako je to znázornené na obrázku.



- Platňu umiestnite na pult a zarovnajte ju.
- Pomocou inštalčných svoriek zaistíte platňu prest'čením cez otvory na spodnom puzdre.

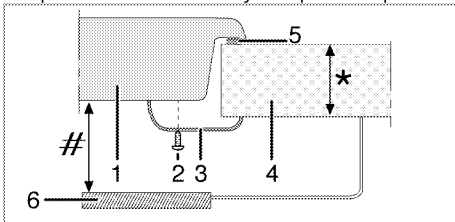

- * min. 20 a max. 40 mm
- # min. 50 mm
- 1 Platňa
- 2 Skrutka
- 3 Inštalčná svorka
- 4 Pult

- Tesnenie
- Oddeľovacia doska

Pohľad zozadu (prípájacie otvory)

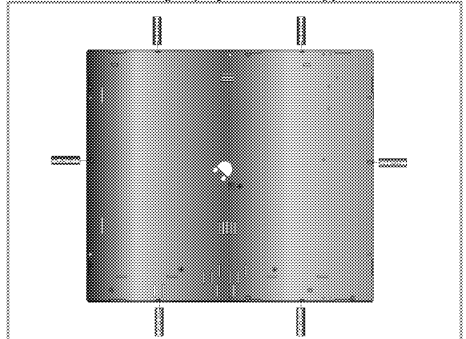

Pripojenie k iným otvorom nie je správne z hľadiska bezpečnosti, pretože môže poškodiť plynový a elektrický systém.

Záverená kontrola

- Zapojte sieťový kábel a zapnite poistku výrobu.
- Skontrolujte funkcie.

Budúca preprava

- Odložte si pôvodnú krabicu z výrobu a výrobok prepravujte v nej. Postupujte podľa pokynov na krabici. Ak nemáte pôvodnú krabicu, výrobok zabalte do bublinkového obalu alebo do hrubého kartónu a bezpečne ho zalepte páskou.



Skontrolujte celkový vzhľad výrobu, či neobsahuje akékoľvek poškodenie, ktoré sa mohlo vyskytnúť pri preprave.

4 Prípravy

Tipy na šetrenie energiou

Nasledujúce informácie vám pomôžu používať váš spotrebič ekologicky a šetriť energiou:

- Pred varením mrazeného jedla ho rozmrazte.
- Na varenie používajte hrnce/panvice s pokrievkami. Ak pokrievku nemáte, spotreba energie sa môže zvýšiť 4-krát.
- Vyberte horák, ktorý je vhodný pre veľkosť dna hrnca, ktorý plánujete použiť. Pre jedlá vždy vyberajte správnu veľkosť hrnca. Väčšie hrnce vyžadujú viac energie.
- Pri varení s elektrickými platňami dávajte pozor, aby ste používali hrnce s plochým dnom.
Hrnce s tenkým dnom poskytnú lepšie vedenie tepla. Úspora energie môže dosahovať až 1/3.
- Nádoby a hrnce musia byť kompatibilné s varnými zónami. Dno nádob alebo hrncov nesmie byť menšie ako varná platňa.

- Varné zóny a dna hrncov udržiavajte v čistote. Znečistenie zníži tepelnú vodivosť medzi varnou zónou a dnom hrnca.
- Pri dlhých vareniach vypnite varnú zónu 5 alebo 10 minút pred uplynutím času varenia. Využívaním zostatkového tepla môžete dosiahnuť úsporu energie až 20 %.

Prvé použitie

Prvé čistenie výrobku



Niektoré saponáty alebo čistiace látky môžu poškodiť povrch.

Počas čistenia nepoužívajte agresívne saponáty, čistiace prášky/krémy, ani žiadne ostré predmety.

Na čistenie skla na dvierkach rúry nepoužívajte hrubé drsné čistiace prostriedky alebo ostré kovové škrabky, pretože môžu poškrabať povrch, čo môže mať za následok rozbitie skla.

1. Odstráňte všetky obalové materiály.
2. Vytierajte povrchy produktu vlhkou tkaninou alebo špongiou a utrite ich tkaninou.

5 Používanie platne

0/Všeobecné informácie o varení



Do panvice nikdy nelejte viac oleja, ako je jedna tretina jej objemu. Počas zohrievania oleja nenechávajte platňu bez dozoru. Nadmerne zohriaty olej predstavuje riziko požiaru. **Nikdy sa nepokúšajte uhasiť možný požiar vodou!** Keď olej začne horieť, prikryte ho hasiacim rúškom alebo vlhkou handrou. Ak je to bezpečné, platňu vypnite a zavolajte hasičov.

- Potraviny pred vyprážením vždy dobre osušte a zľahka ich vložte do horúceho oleja. Pred vyprážením skontrolujte, či sa mrazené potraviny úplne rozmrazili.
- Pri zohrievaní oleja nezakrývajte nádobu, ktorú používate.
- Hrnce a panvice uložte tak, aby ich držadlá neboli nad platňou, čím zabránite zohriatiu držadiel. Na platňu nedávajte nevyvážené nádoby a ani nádoby, ktoré sa ľahko prevrhnu.
- Na zapnuté varné zóny nedávajte prázdne nádoby a panvice. Môžu sa poškodiť.
- Prevádzka varnej zóny bez toho, aby na nej bola položená nádoba alebo panvica spôsobí poškodenie produktu. Po dokončení varenia vypnite varné zóny.
- Vzhľadom na to, že povrch produktu môže byť horúci, nedávajte naň plastové a ani hliníkové nádoby. Z povrchu okamžite očistite všetky takéto roztopené látky. Takéto nádoby by ste nemali používať ani na uchovanie jedál.
- Používajte len panvice alebo nádoby s plochým dnom.
- Do panvic a hrncov dávajte príslušné množstvo jedla. A takto nebudete musieť prostredníctvom zabránenia pretečenia riadov vykonať žiadne nepotrebné čistenia. Pokrievky panvic alebo hrncov nedávajte na varné zóny. Panvice umiestnite tak, aby boli na varnej zóne vycentrované. Keď chcete panvicu premiestniť na inú varnú zónu, namiesto jej

posúvania ju zdvihnite a dajte na želanú varnú zónu.

Tipy pre sklokeramické platne

- Sklokeramický povrch je odolný voči teplu a veľké teplotné rozdiely naň nemajú žiadny vplyv.
- Sklokeramický povrch nepoužívajte ako odkladacie miesto a ani ako dosku na krájanie.
- Používajte len panvice a hrnce s opracovanými dnami. Ostré hrany vytvárajú na povrchu škrabance.
- Nepoužívajte hliníkové nádoby a panvice. Hliník poškodzuje sklokeramický povrch.

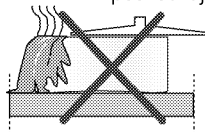

Rozliatia môžu poškodiť sklokeramický povrch a spôsobiť požiar.

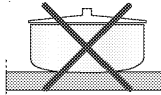

Nepoužívajte nádoby s vydutými alebo vypuklými dnami.

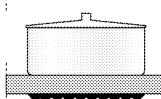

Používajte len panvice a hrnce s rovnými dnami. Zaručujú jednoduchší prenos tepla. Ak je priemer panvice príliš malý, dôjde k mrhaniu energie.

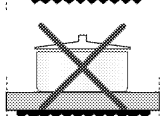

Používanie platní

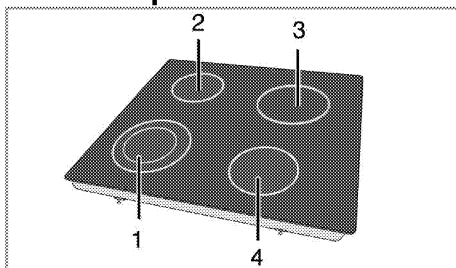

- 1 Dvojkruhová varná platňa 21-23/12-14 cm
- 2 Jednookruhová varná platňa 14-16 cm
- 3 Jednookruhová varná platňa 18-20 cm
- 4 Jednookruhová varná platňa 16-18 cm predstavuje zoznam odporúčaného priemeru hrncov, ktoré sa môžu použiť vo vzťahu k horákom.



NEBEZPEČENSTVO:

Nedovoľte, aby na platňu spadol akýkoľvek predmet. Platňu môžu poškodiť aj malé predmety, ako napríklad soľnička. Nepoužívajte popraskané platne. Čez tieto praskliny môže unikať voda a spôsobiť skrat.

V prípade akéhokoľvek poškodenia povrchu (napr. viditeľné praskliny) výrobok okamžite vypnite, aby ste minimalizovali riziko zásahu elektrickým prúdom.



Keď rýchlo sa zahrievajúce sklokeramické platne zapnete, vyžarujú jasné svetlo. Nepozerajte sa do jasného svetla.

Ovládací panel

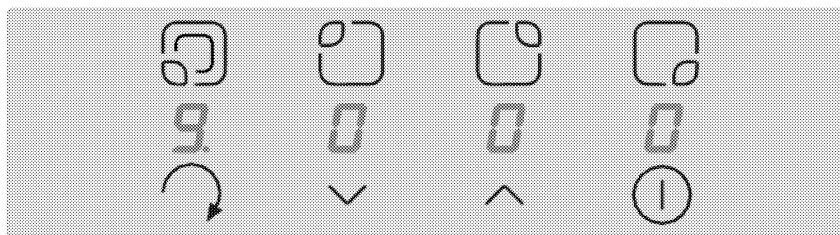

Vlastnosti

 Hlavný spínač - tlačidlo ZAP/VYP.

 Nastavenie teploty

 Nastavenie teploty

 Ovládanie výberu horúcej platne (prepínacie)



Horúca platňa (varná zóna)
Indikátor výberu





Zobrazenie horúcej platne (nastavenie teploty 0...9)

Poznámka:

- Tento spotrebič sa ovláda pomocou dotykovej ovládacej jednotky.
- Ovládacie panely vždy udržiavajte v čistom a suchom stave. Vlhkosť a špina môže narušiť fungovanie.
- Grafické znázornenia a údaje slúžia len pre informačné účely. Skutočné zobrazenie alebo funkcie sa môžu odlišovať.

Zapnutie platne





Dotknite sa tlačidla „“ na ovládacom paneli na aspoň 1 sekundu. Rozsvieti sa displej horúcej platne. Platňa je pripravená na použitie. Teraz môžete v rámci 10 sekúnd zapnúť (vybrať) rôzne horúce platne. Počas ovládania hlavného spínača „“ nie je povolené ovládať iné ovládacie prvky.



Blikajú zobrazenia horúcich platní „“ a všetky príslušné desatinné miesta.

Ak sa v rámci 10 sekúnd nevyskytne žiadna činnosť, platňa sa automaticky prepne do pohotovostného režimu.

Ak sa sieťového spínača „“ dotknete na dlhšie ako 2 sekundy, platňa sa vypne a opätovne sa nastaví do pohotovostného režimu.

Výber horúcich platní (varnej zóny)

1. Zapnite platňu.
2. Dotknite sa ovládania výberu horúcej platne  pre požadovanú horúcu platňu. Po vybratí horúcej platne začne blikať desatinné miesto na displeji príslušnej horúcej platne „“.
3. Nastavte úroveň ohrevu v rozmedzí „1“ až „9“ alebo „9“ a „1“ tak, že sa dotknete tlačidiel „“ alebo „“.

Tlačidlá „“ alebo „“ sú vybavené funkciou opakovania. Ak podržíte jedno z tlačidiel stlačené dlhší čas, nepretržite sa bude zvyšovať alebo znižovať úroveň ohrievania v rámci každej 0,4 sekundy.

Ak začnete tlačidlom „“, zobrazí sa „9“.

Ak sa v rámci 10 sekúnd nevyskytne žiadna činnosť, platňa sa automaticky prepne do pohotovostného režimu.

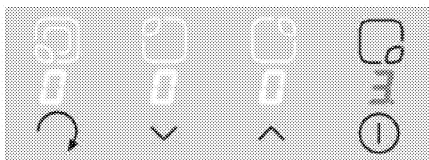



Vypnutie platne

Ak sa sieťového spínača „“ dotknete na dlhšie ako 2 sekundy, platňa sa vypne a opätovne sa nastaví do pohotovostného režimu.





Ak sa pri vypnutí platne vyskytne zvyškové teplo, naznačí ho stabilne zapnuté označenie  v zobrazení príslušnej horúcej platne.

Vypnutie jednotlivých horúcich platní:

Príslušnú varnú platňu môžete vypnúť 2 rôznymi spôsobmi:

1. Súčasne sa dotknite tlačidla „“ a „“
2. Znížte nastavenie teploty na „0“ tak, že sa dotknete tlačidla „“

1. Súčasne ovládajte tlačidlo „“ a „“

Požadovanú platňu musíte vybrať pomocou tlačidla výberu horúcej platne „“. Na displeji horúcej platne sa zobrazí desatinné miesto „“. Tlačidlá „“ a „“ sa musia stlačiť súčasne, aby sa horúca platňa vypla.

2. Zníženie nastavenia teploty na „0“ ovládaním tlačidla „“ požadovanej horúcej platne

Horúca platňa sa dá tiež vypnúť znížením nastavenia teploty na „0“.

Zosilnenie teploty

Táto funkcia zjednodušuje varenie. Ak je aktívne zosilnenie teploty, potom sa bude horúca platňa urýbený čas ovládať s maximálnym výkonom (pozrite si tabuľku 1). Čas zosilnenia teploty závisí od zvolenej úrovne teploty. Toto naznačuje blikajúce „A“, ktoré sa strieda s hodnotou nastavenia teploty (napr. pol sekundy „A“ a pol sekundy „9“) na displeji horúcej platne. Na konci času zosilnenia teploty platňa zníži vami nastavenú hodnotu nastavenia teploty, čo sa bude nepretržite naznačovať.

Každá horúca platňa je vybavená funkciou zosilnenia teploty.

Zapnutie funkcie zosilnenia teploty:

1. Zapnite platňu.
2. Vyberte požadovanú horúcu platňu tak, že sa dotknete tlačidiel výberu horúcej platne.
3. Nastavte hodnotu nastavenia teploty horúcej platne „9“ pomocou tlačidla „^“. Po nastavení teploty sa bude alternatívne zobrazovať „9“ a „A“. To znamená, že je teraz aktívna hodnota nastavenia teploty „9“ a funkcia zosilnenia teploty.
4. Následne nastavte požadovanú hodnotu nastavenia teploty, pri ktorej bude varenie pokračovať na konci času zosilnenia teploty, a to v rámci 10 sekúnd pomocou tlačidla „v“. Dotknutím sa tlačidiel „^“ alebo „v“ horúcej platne sa môže použiť nastavenie teploty v rozsahu „9“ až „1“. (napr. nastavíte úroveň 6).
5. Displej sa prepína počas varenia so zosilnením teploty medzi „A“ a „6“ (napr.) Na konci času zosilnenia teploty sa bude nepretržite naznačovať „6“.

Vypnutie funkcie zosilnenia teploty:

- Zosilnenie teploty sa dá vypnúť predčasne stlačením tlačidla „v“, kým sa nezobrazí nastavenie teploty „0“.
- Zosilnenie výkonu sa dá vymazať súčasným ovládaním snímača „^“ a „v“ alebo postupným znižovaním úrovne stlačením „v“ na „0“.

* Aktivujte rozšírenú zónu:

(* Ak je vaša platňa vybavená týmito funkciami)

Základná zóna sa musí nastaviť na úroveň vyššiu ako 0.

Musi sa vybrať ohrievač s rozšíreným ohrievačom (zvolená úroveň varenia bliká na displeji). Súčasne sa dotknite snímača „^“ a „v“: Rozšírená zóna je aktivovaná, čo naznačuje „•“ (bodka) na sedem segmentovom displeji. Rozšírená zóna sa dá opätovne vymazať súčasným dotknutím sa snímača „^“ a „v“. Ďalším súčasným dotknutím sa snímača „^“ a „v“ sa vymaže úroveň varenia na „0“.

Detská zámka

Aby sa zabránilo detom zapnúť horúce platne, platňu môžete zabezpečiť proti jej nevedomému zapnutiu. Funkcia detskej zámky je určená na uzamknutie dotykovej ovládacej jednotky komplikovaným viackrokovým procesom. Uzamknutie a odomknutie detskej zámky je dostupné len v pohotovostnom režime.



Uzamknutie modulu:

1. Zapnite platňu pomocou sieťového spínača „⊕“.
 2. Súčasne sa aspoň na 2 sekundy dotknite „?“ a „v“.
 3. Potom sa opätovne dotknite tlačidla „^“.
- Aktívuje sa funkcia detskej zámky a na všetkých displejoch horúcich platní sa zobrazí symbol .

Zrušenie detskej zámky:

Rovnakým spôsobom, ako sa detská zámka aktivuje, dá sa tiež deaktivovať.

1. Zapnite platňu pomocou sieťového spínača „⊕“.
2. Súčasne sa aspoň na 2 sekundy dotknite tlačidiel „?“ a „v“.
3. Potom sa opätovne dotknite tlačidla „v“.

Počas času odomykania sa na všetkých displejoch horúcich platní zobrazuje . Po úspešnom odomknutí sa okamžite prestane zobrazovať .

Obmedzenia prevádzkového času

Ovládanie platne má obmedzený čas prevádzky. Ak sa jedna alebo viacero horúcich platní z nepozornosti nevypne, horúca platňa sa po uplynutí určitého času automaticky deaktivuje. (pozrite si nižšie uvedenú tabuľku 1) Obmedzenie času prevádzky závisí od zvoleného nastavenia teploty.

Ak bol k horúcej platni priradený časovač, tak sa na displeji časovača na 10 sekúnd zobrazí „00“ (po 10 sekundách sa rozsvieti indikátor zostatkového tepla). Následne sa displej časovača vypne.

Po automatickom vypnutí horúcej platne, tak ako je popísané vyššie, bude horúca platňa opätovne schopná prevádzky a použije sa maximálny prevádzkový čas pre toto nastavenie teploty.

Nastavenie teploty	Čas VYPNUTIA v s	Čas ZAPNUTIA v s	Obmedzenie prevádzkového času v hod.	Trvanie posilnenia tepla v s
0	0	0	0	-
U	45,9	1,1	6	-
1	45,6	1,4	6	60
2	43,6	3,4	6	180
3	41,3	5,7	5	288
4	38,4	8,6	5	390
5	35,9	11,1	4	510
6	33,1	13,9	1,5	150
7	26,2	20,8	1,5	210
8	19,2	27,8	1,5	270
9	0	47,0	1,5	-

Tabuľka 1: Parametre nastavenia teploty, čas cyklu 47,0 s

Funkcie zvyškového tepla

Na displeji vypnutej horúcej platne alebo platne sa rozsvieti „H“ (zvyškové teplo), ak sa pri platni zaznamenala teplota povrchu presahujúca 60 °C. Na displeji sa rozsvieti „0“, keď zostatkové teplo klesne pod 60 °C.

Po prerušení sieťového napájania bude dané zobrazenie o zostatkovom teple blikať, ak príslušná horúca platňa mala zostatkové teplo prevyšujúce 60 °C predtým, ako sa vyskytlo prerušenie napájania. Displej bude blikať, kým neuplynú max. čas zvyškového tepla, prípadne sa horúca platňa nevyberie a neaktivuje.

Kalibrácia snímača a chybové hlásenia

Ovládanie platne vykoná po zapojení sieťového napájania automatickú kalibráciu vo vzťahu k snímaču, sklu a okolitým podmienkam. Počas kalibrácie nie je dovolené, aby akékoľvek objekty zakrývali sklenenú oblasť snímača. Okrem toho sa ovládanie platne nemôže vystaviť silnému osvetleniu, ako napríklad slnečnému svetlu, silnému halogénovému osvetleniu atď.

Dôvod chyby	Displej
Príliš vysoké okolité osvetlenie	F1
Silné pulzujúce svetlo (fluorescenčná trubica)	F2
Snímač je pokrytý jasným objektom	F3
Silne pulzujúce okolité osvetlenie	F4

Tabuľka 2: Chybové kódy a zdroje chýb

Príklad použitia:

Kalibrácia sa vykoná bez akýchkoľvek problémov, ak je prítomné nasledujúce osvetlenie:

Osvetlenie prostredníctvom svetelnej žiarovky bez reflektora (100 W, opáľové) zo vzdialenosti 70 cm nad sklokeramicou doskou.

Po úspešnej kalibrácii sa fungovanie platne tiež zaručuje, a to aj pri silnom osvetlení, ako napríklad pri halogénovom bodovom osvetlení s reflektorom (50 W).

V prípade chyby sa kalibrácia zopakuje, kým okolité podmienky neumožnia úspešnú kalibráciu. Prevádzka ovládania platne je možná len vtedy, keď sa úspešne dokončí kalibrácia snímačov.



Dotykové ovládanie obsahuje snímač, ktorý chráni pred prehriatím. Pri reakcii na tento snímač sa príslušný horák deaktivuje. Ohľadom informácií o vysvetleniach alebo chybových správach si pozrite tabuľku.

Počas procesu kalibrácie musíte odstrániť všetky objekty z platne. Okrem toho by počas kalibrácie nemalo byť veľmi silné ani osvetlenie okolia. V prípade správy F2, F3 alebo F4 by mal používateľ vypnúť všetky zdroje okolitého osvetlenia, prípadne zakryť okno počas procesu kalibrácie po prvom pripojení k sieťovému napájaniu. Po úspešne dokončenom procese kalibrácie ovládanie toleruje veľmi vysokú úroveň okolitého osvetlenia. Počas prevádzky ovládanie platne nepretržite prispôbuje a rekalibruje zmenu podmienok okolitého osvetlenia.

V prípade nepretržitého aktivovania tlačidla (dlhšie ako 10 sekúnd) sa deaktivuje celý ovládaci systém a zaznie trvalo znejúci signál.

6 Údržba a starostlivosť

Všeobecné informácie

V prípade pravidelného čistenia sa životnosť produktu predlží a zníži sa množstvo častých problémov.



NEBEZPEČENSTVO:

Pred začatím údržby a čistenia odpojte výrobok od zdroja napájania.
Hrozí riziko zásahu elektrickým prúdom!



NEBEZPEČENSTVO:

Pred čistením výrobku ho nechajte vychladnúť.
Horúce povrchy môžu spôsobiť popáleniny!

- Po každom použití produkt dôkladne vyčistite. Týmto spôsobom môžete oveľa ľahšie odstrániť možné zvyšky jedál, pretože zabránite ich pripáleniu pri ďalšom použití spotrebiča.
- Na čistenie produktu nie sú potrebné žiadne zvláštne čistiace prípravky. Na čistenie produktu použite teplú vodu s čistiacim prostriedkom, jemnú látku alebo špongiu a utrite ju suchou látkou.
- Po čistení sa vždy ubezpečte, že ste dôkladne zotreli všetku nadmernú kvapalinu a okamžite dosucha utrite všetky rozliatia.
- Na čistenie nehrdzavejúcich alebo neoxidujúcich povrchov a rúčky nepoužívajte čistiace prostriedky, ktoré obsahujú kyseliny alebo chloridy. Tieto časti očistite tak, že ich utriete jemnou látkou s tekutým saponátom (nie drsným), pričom musíte dávať pozor, aby ste ich utierali jedným smerom.



Niektoré saponáty alebo čistiace látky môžu poškodiť povrch.

Počas čistenia nepoužívajte agresívne saponáty, čistiace prášky/krémy, ani žiadne ostré predmety.

Na čistenie skla na dvierkach rúry nepoužívajte hrubé drsné čistiace prostriedky alebo ostré kovové škrabky, pretože môžu poškríbať povrch, čo môže mať za následok rozbitie skla.



Na čistenie zariadenia nepoužívajte parné čističe, pretože by to mohlo spôsobiť zásah elektrickým prúdom.

Čistenie platne

Sklokeramické povrchy

Sklokeramický povrch utrite pomocou kusu látky namočeného do studenej vody takým spôsobom, aby ste na ňom nenechali žiadny čistiaci prostriedok. Usušte jemnou a suchou látkou. Zvyšky môžu pri ďalšom použití platne spôsobiť poškodenie sklokeramického povrchu.

Vysušené zvyšky na sklokeramickom povrchu za žiadnych okolností nezoškrabujte hákovými čepelami, drôtenkou alebo podobnými nástrojmi. Vápenaté škvrny (žlté škvrny) odstráňte malým množstvom odstraňovača vápna, ako napríklad octom alebo citrónovou šťavou. Môžete použiť aj vhodné bežne dostupné produkty-.

V prípade ťažkého znečistenia povrchu naneste čistiaci prostriedok na špongiu a počkajte, pokiaľ sa dobre nevstrebá. Povrch platne potom očistite navlhčenou látkou.



Cukrové potraviny, ako napríklad hustú smotanu a sirup, musíte očistiť okamžite bez čakania na ochladenie povrchu. V opačnom prípade môže dôjsť k trvalému poškodeniu sklokeramického povrchu.

Časom môže na povrchových vrstvách alebo iných povrchoch dôjsť k miernemu slabnutiu farieb. Nebude to mať vplyv na prevádzku produktu.

Slabnutie farieb a škvŕny na sklokeramickom povrchu predstavujú normálny stav a nie poruchu.

7 Riešenie problémov

Počas ohrievania a chladenia vydáva produkt kovové zvuky.

- Keď sa kovové diely zahrejú, môžu sa rozťahovať a vydávať zvuky. >>> *Nejde o poruchu.*

Produkt nepracuje.

- Sieťová poistka je chybná alebo sa prepálila. >>> *Skontrolujte poistky v poistkovej skrinke. Ak je to nutné, vymeňte ich alebo ich prepnite.*
- Výrobok nie je zapojený do (uzemnenej) zásuvky. >>> *Skontrolujte pripojenie zástrčky.*
- Ak sa po opakovanom zapnutí platne nerozsvieti displej. >>> *Odpojte spotrebič v mieste ističa elektrickej siete. Počkajte 20 sekúnd a znovu ho pripojte.*



Ak problém nedokážete odstrániť, hoci ste postupovali podľa pokynov uvedených v tejto časti, obráťte sa na autorizovaného servisného technika alebo predajcu, u ktorého ste si zakúpili výrobok. Nikdy sa nepokúšajte sami opraviť pokazený výrobok.

